

Avance de anteproyecto ejecutivo

Aplicación a un sector

Contenido

Clasificación de señales . tipos y tipologías	3
Tipologías de soporte . tamaños, materiales y fijación	5
Detalles . fijación y grilla compositiva	19
Numeración de locales	23
Señales Tipo 1 . Directorio general y secundarios	29
Señales Tipo 2 . Dirccionales	39
Señales Tipo 3 . Identificación	47
Señales Tipo 4 . Información actualizada	95
Señales Tipo 5 . Regulatorias	101
Señales Tipo 7 . Instrucción	105
Planillas	109

Clasificación de señales

Tipos de señales

Tipologías de soporte

Por su función podemos desglosar el sistema en 7 tipos de señales:

: contienen información total o parcial de las dependencias del edificio y distribuyen al público según su destino.

▲ : se aplican donde se produce un quiebre en el circuito e indican alternativas a seguir.

I: situadas en los accesos o mesas de entradas de cada dependencia e identifican cada destino

◆ I informaciones generales y de eventos.



R: prohibición, advertencia, servicios.



R: de salida y seguridad



I: informaciones que orientan el uso de los servicios.

Se preveen 6 tipologías de soportes:

Tipología A: a pared

Tipología B: a pared en bandera

Tipología C: a piso

Tipología E: a superficie adhesiva

Tipología F: lona en exteriores

Tipología G: sobre mostrador

Tipología C



Tipología C



Tipología C



Tipología B



Tipología B



Tipología E

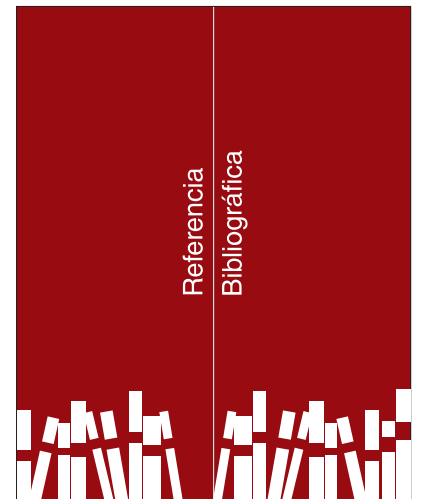

Información actualizada: Tipo 4 Tipología A

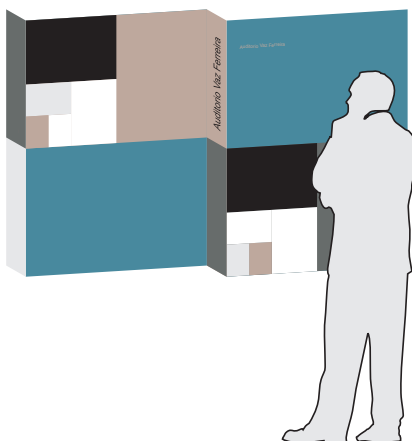

Información actualizada: Tipo 4 Tipología F

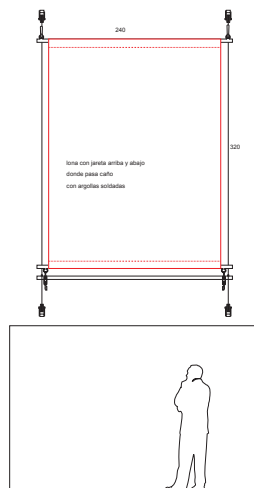

Regulatoria: Tipo 5 Tipología A



Instrucción: Tipo 7 Tipología G

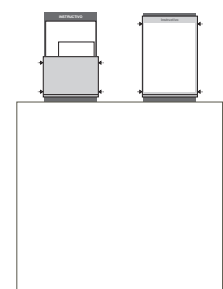

Tipologías de soporte

Tamaños, materiales y fijación

TIPO 1 - A ó C DIRECTORIO GENERAL

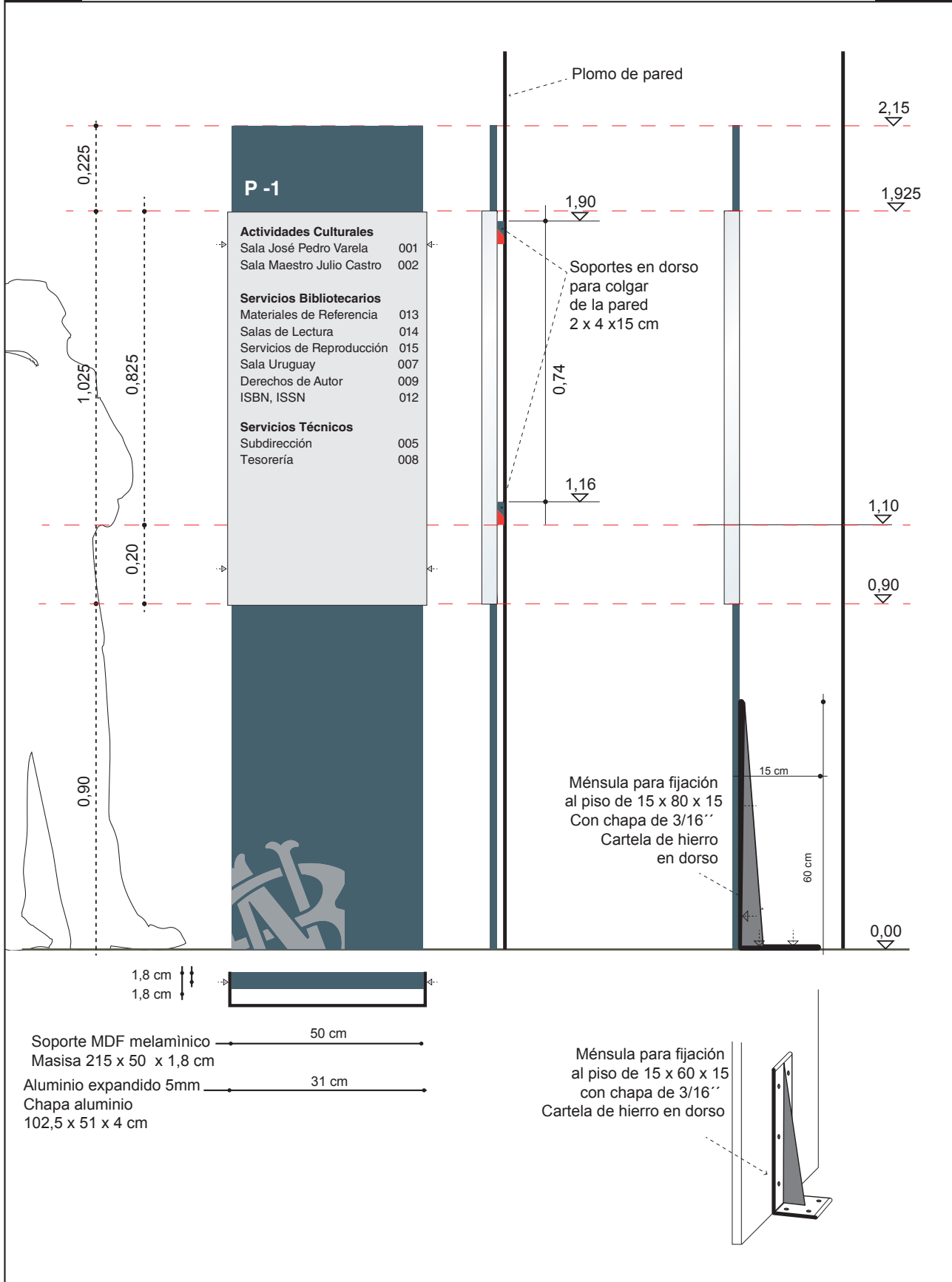

TIPO 1 - A ó C DIRECTORIO SECUNDARIO

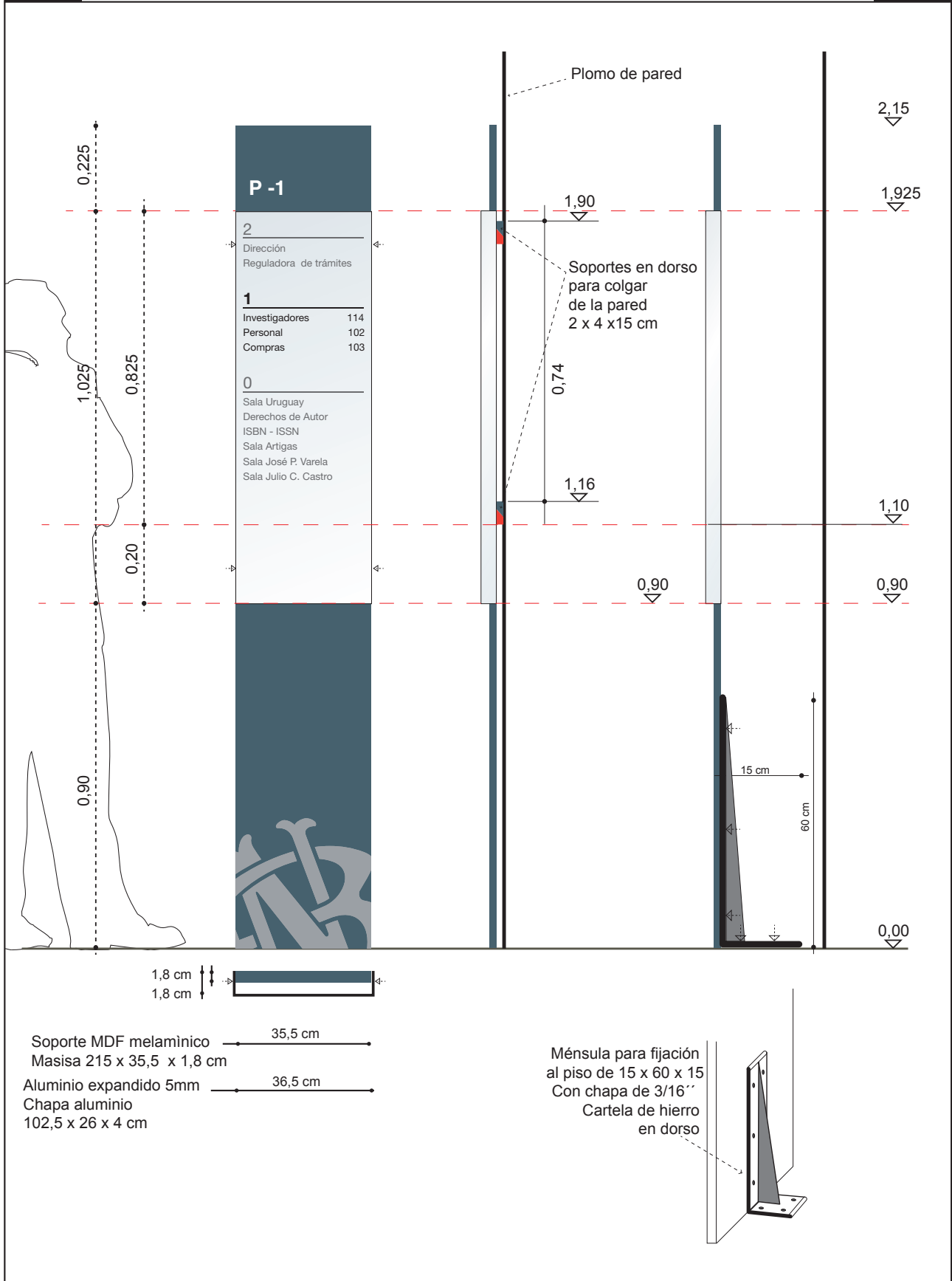



TIPO 2 - A ó C DIRECCIONALES

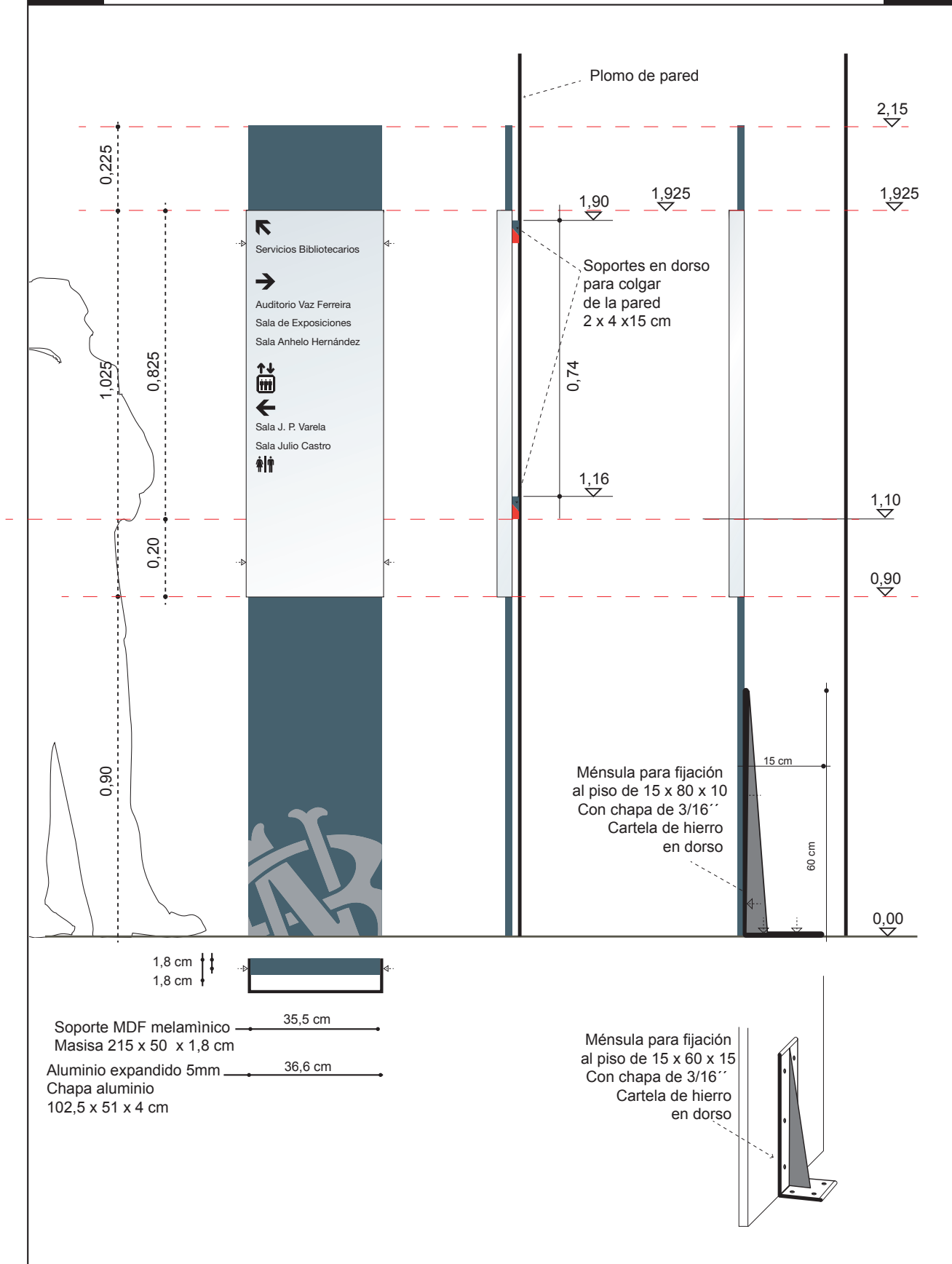

TIPO 3 - A

IDENTIFICACION DE LOCAL

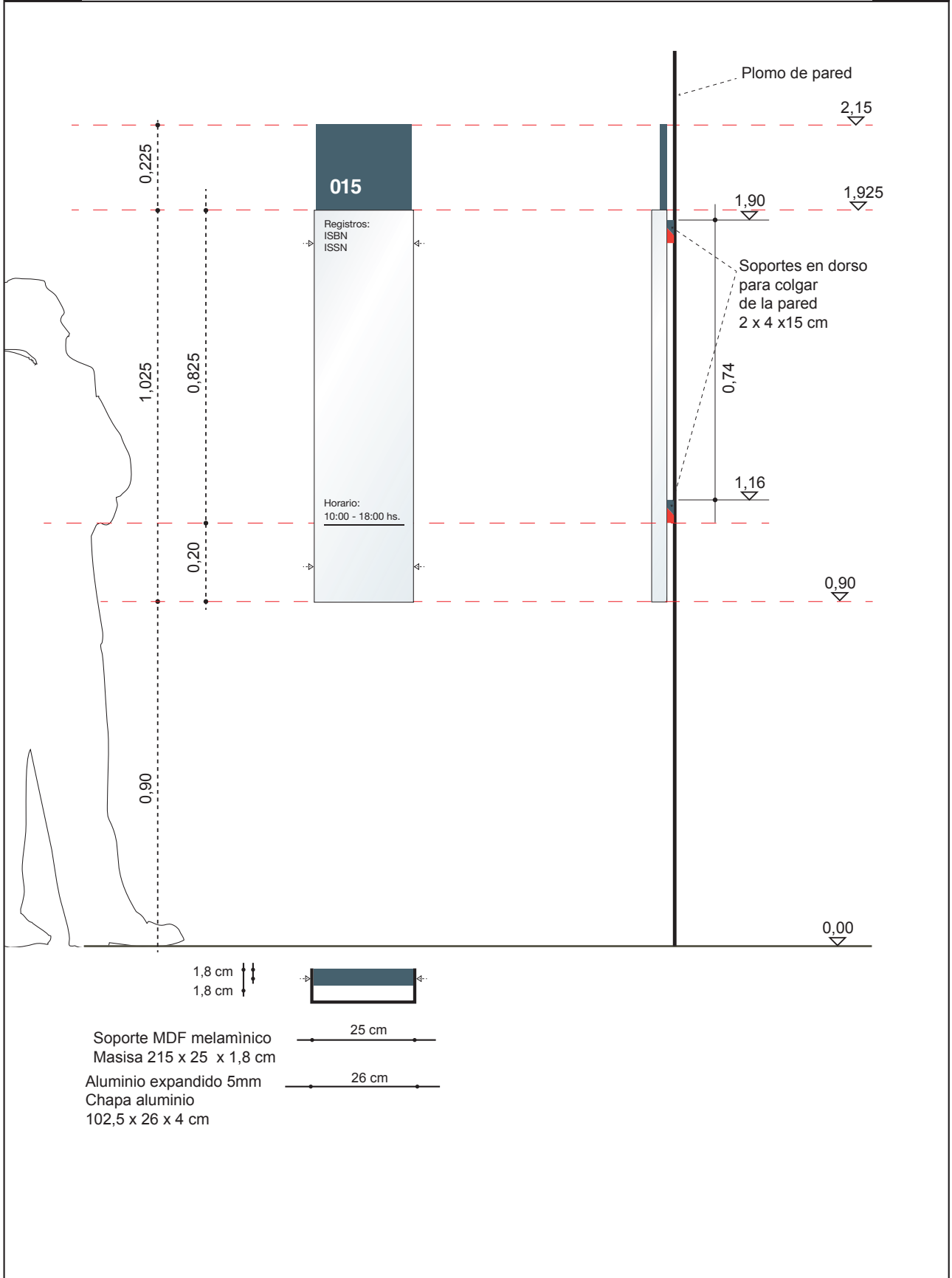

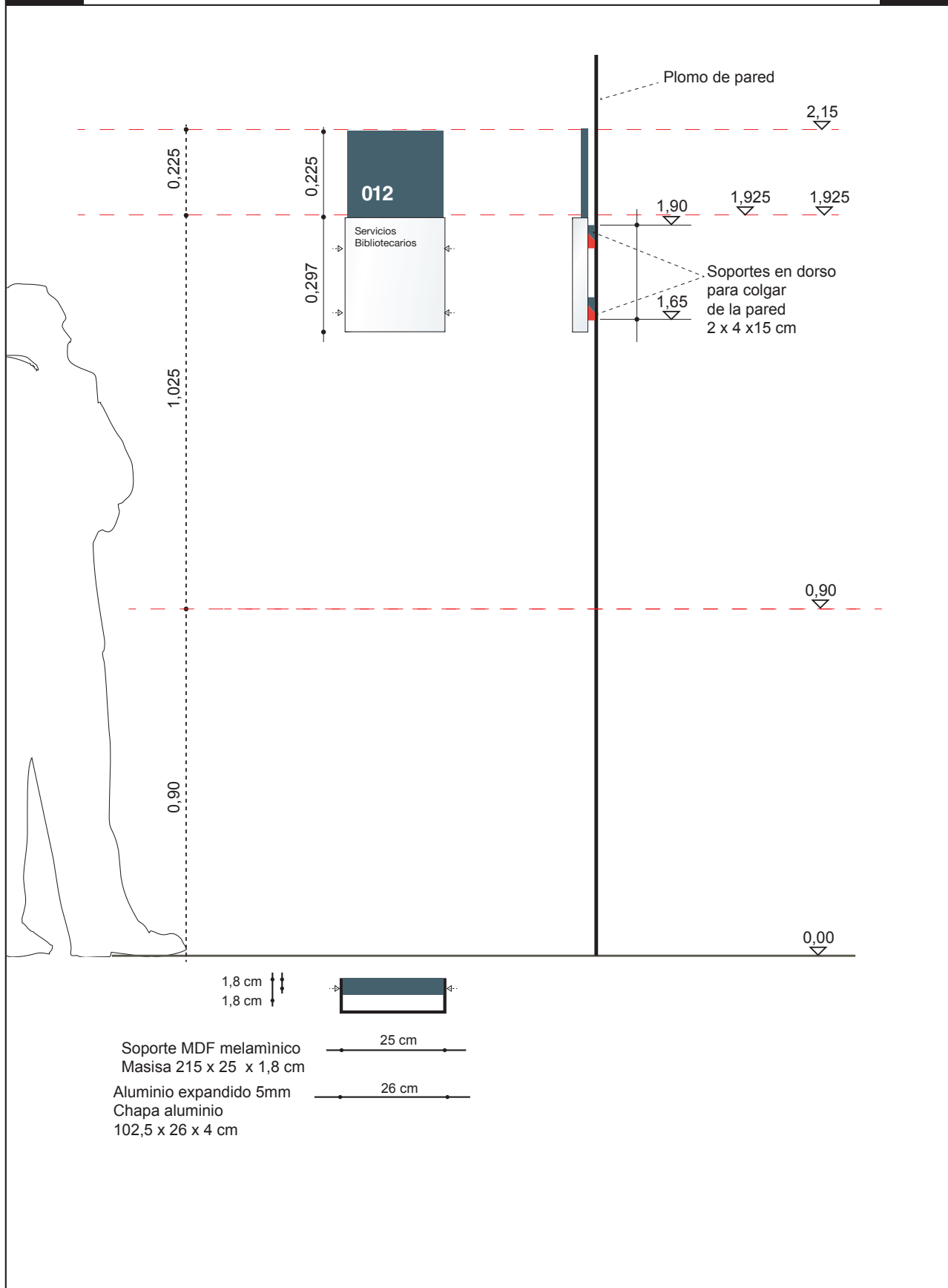



TIPO 3 - B

IDENTIFICACION EN BANDERA *

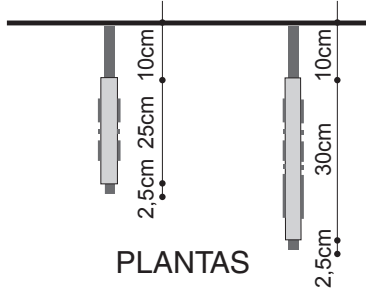
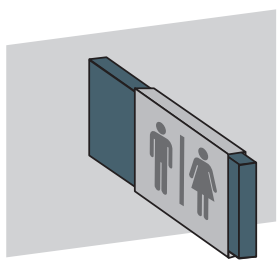
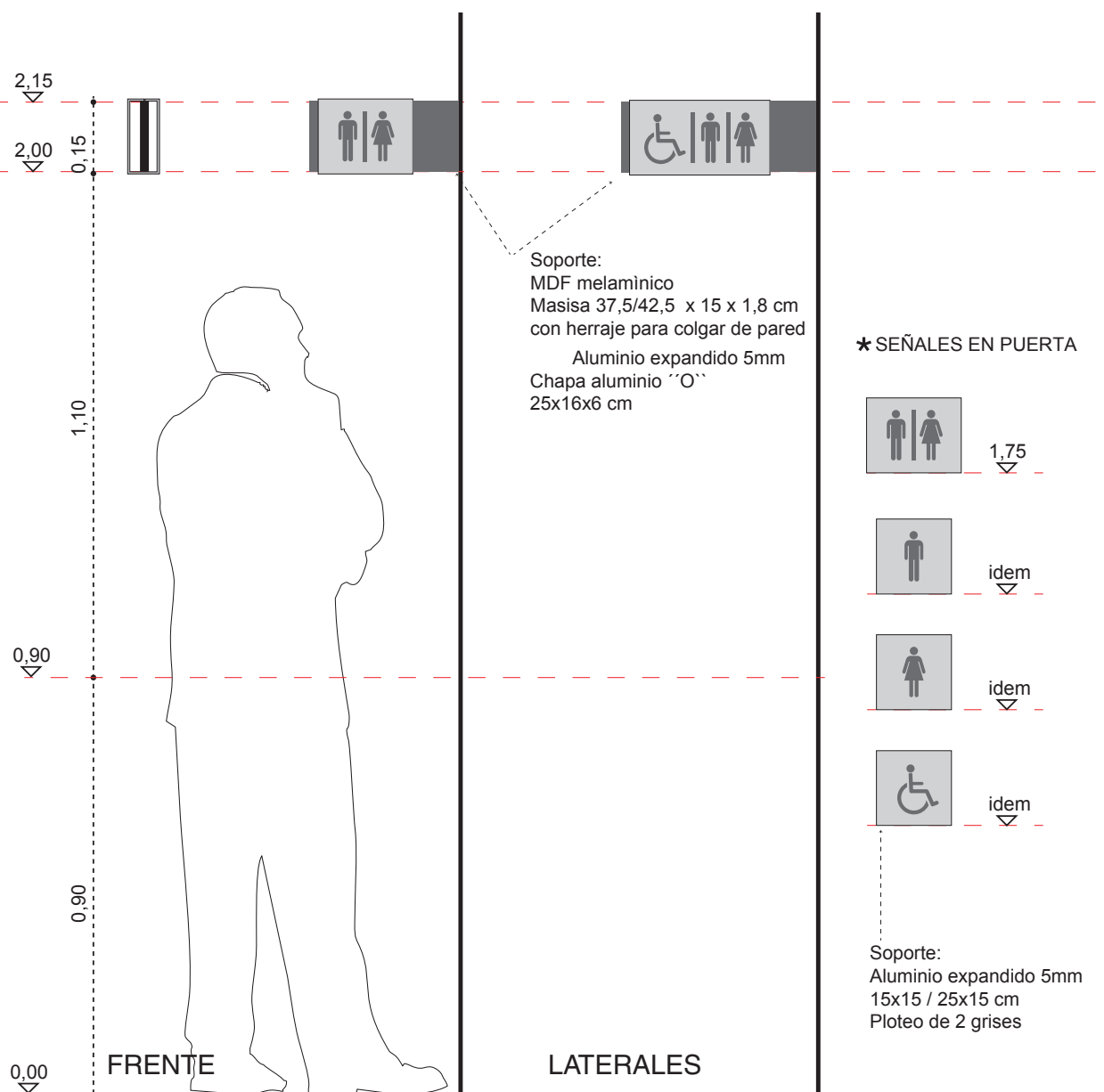

* Todos los baños públicos o de uso interno llevarán además una señal complementaria adherida a cada puerta con el pictograma que corresponda según los usuarios del servicio: hombre | mujer, mujer, hombre u discapacitado

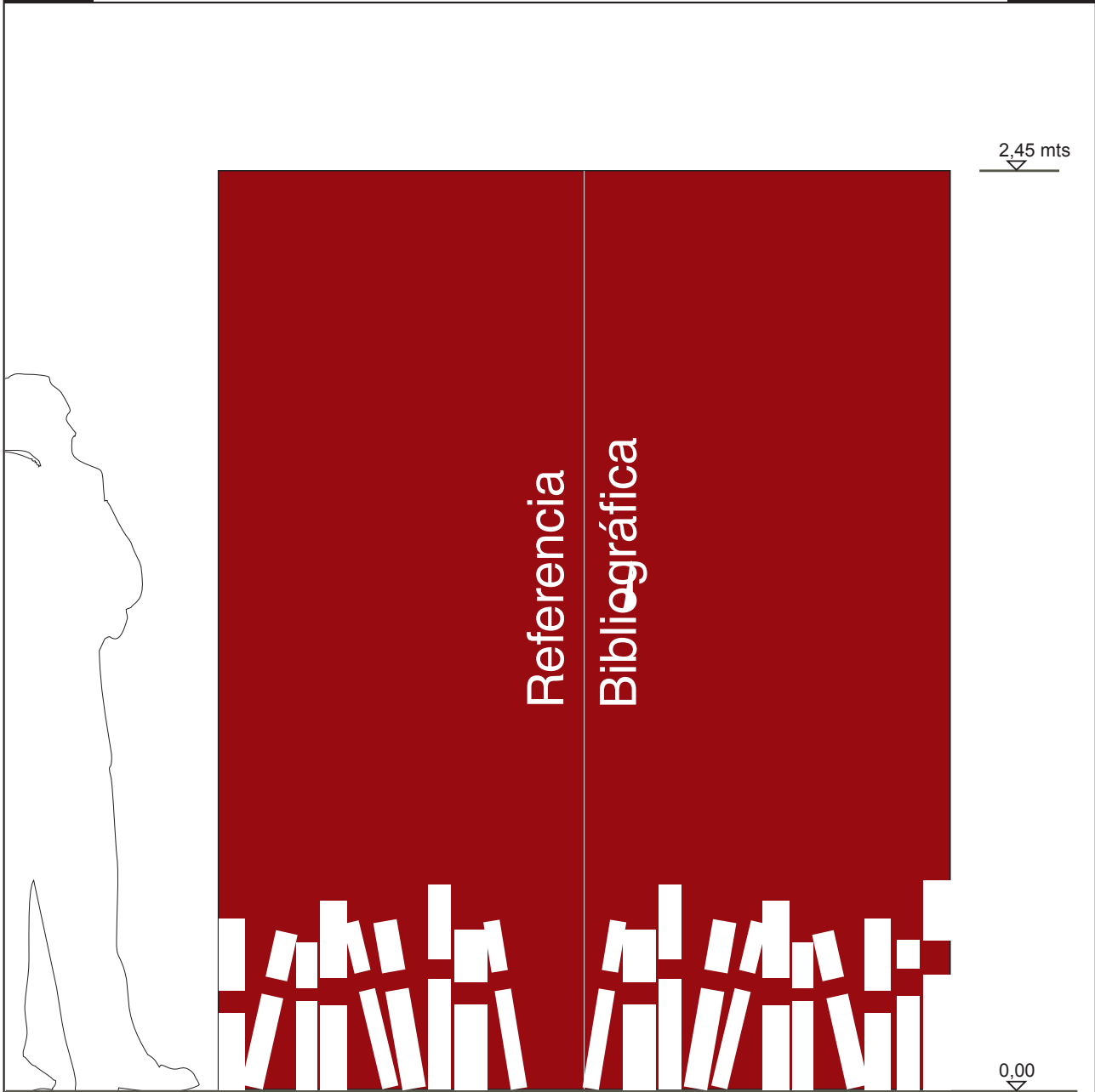

Material y soporte:

Vinilo microperforado sobre superficies rígidas
(vidrio o materiales opacos)

Tratamientos: Vinilo impreso

Contenido: Nombre de local
imagenes secundarias texto
viñeta

Medidas: Especifico de cada locación

TIPO 4 - A

INFORMACION ACTUALIZADA - INTERIOR

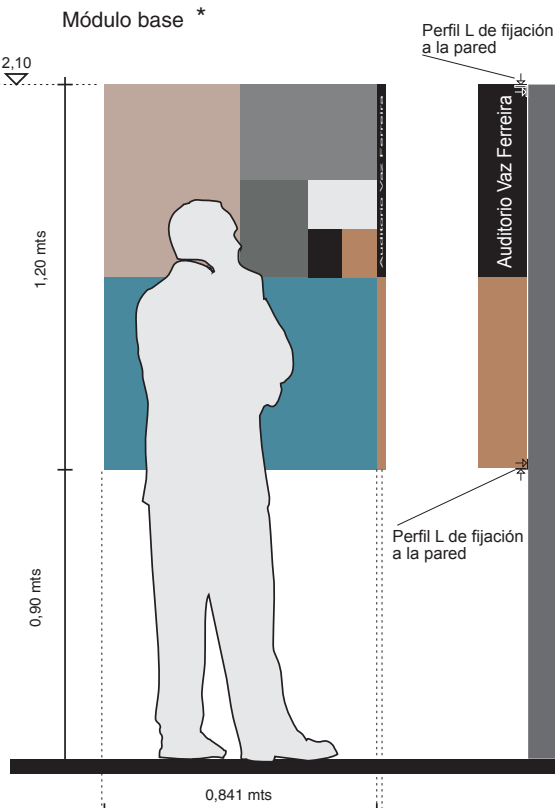

Cartelera Multimódulo

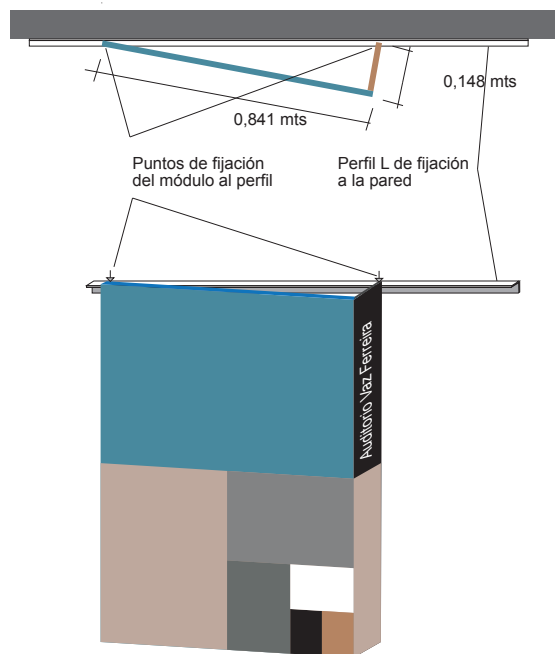
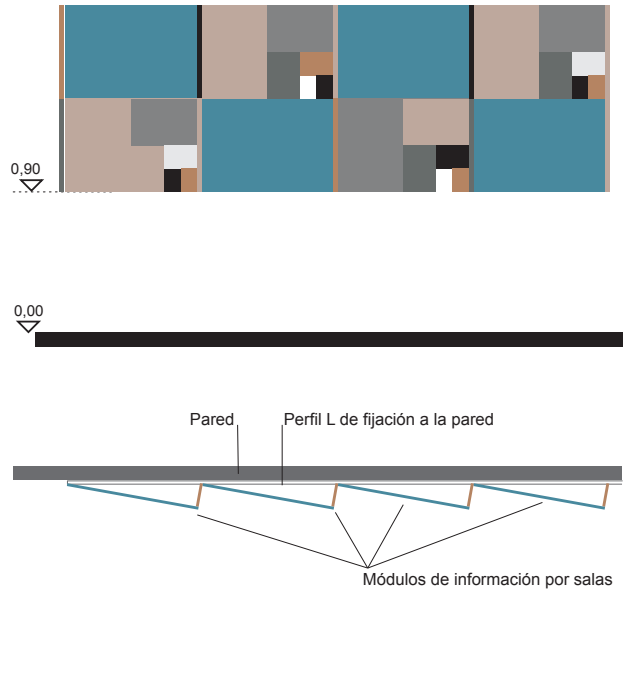

Modulación con motivo DIN **

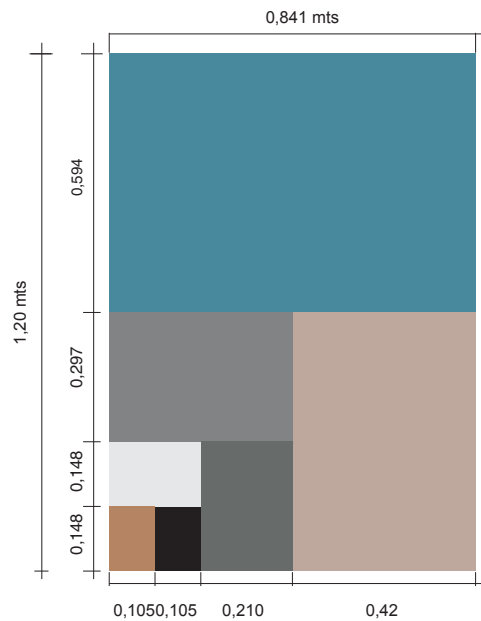

* El módulo es de chapa doblada de 0,841 x 1,189 x 0,15 mts. La terminación será pintado y con la zonificación DIN con ploteo autoadhesivo.

** La zonificación de norma DIN se realizará con ploteo autoadhesivo. La información de actividades se realizará en hojas formato DIN (insertas en las distintas zonas), las que se fijarán al soporte con imanes.



TIPO 4 - F INFORMACION ACTUALIZADA - EXTERIOR

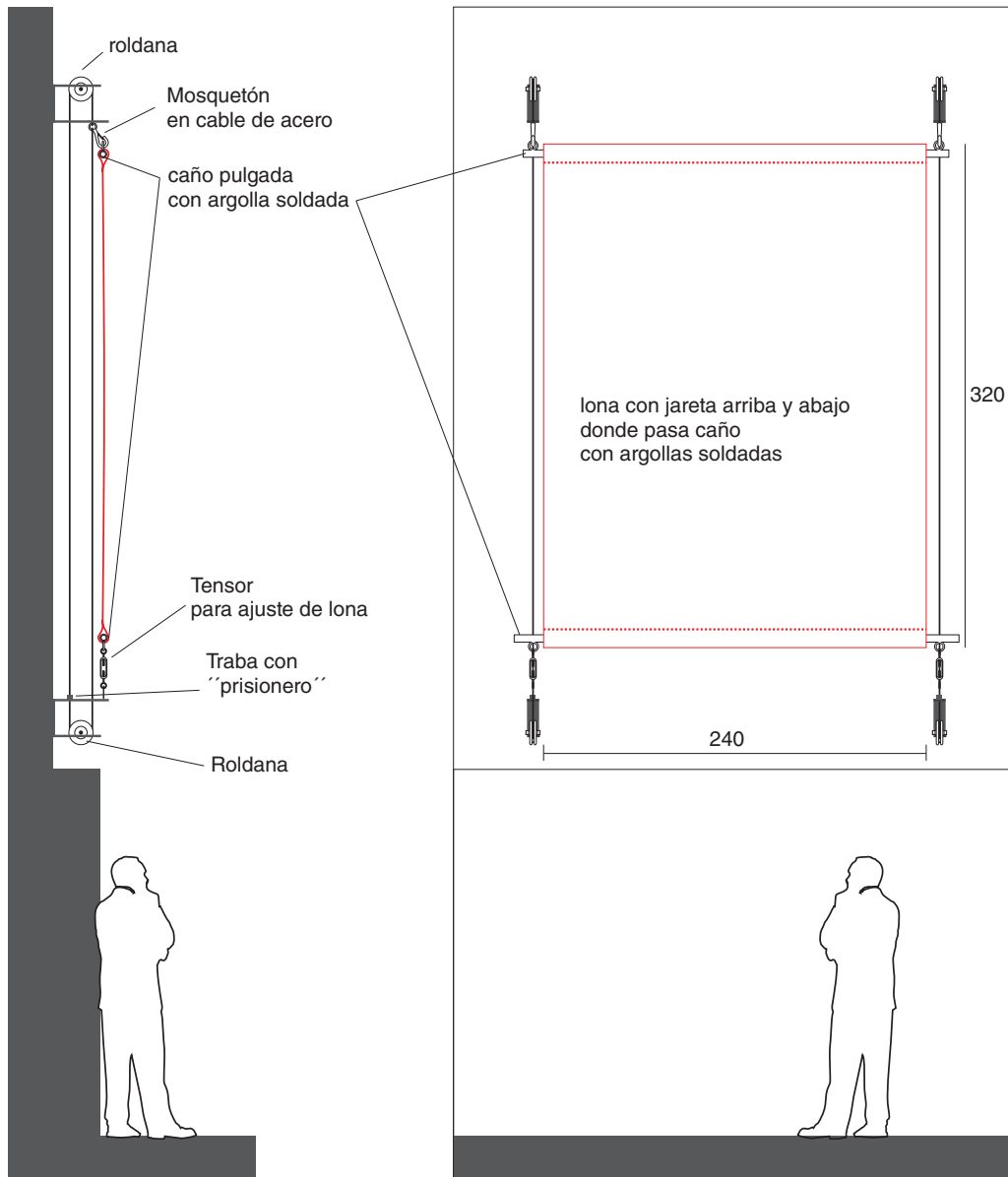

La cartelera exterior fue pensada para poder cambiarse agilmente. Se basa en una estructura con sistema de roldanas y anclaje, permitiendo su cambio desde la base, no teniendo que acceder a grandes alturas.

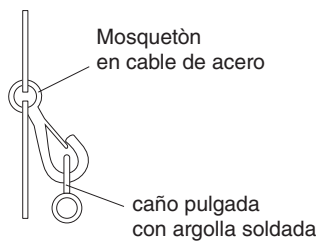
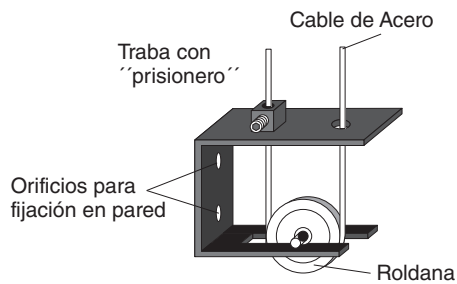



TIPO 5 - A

REGULATORIAS

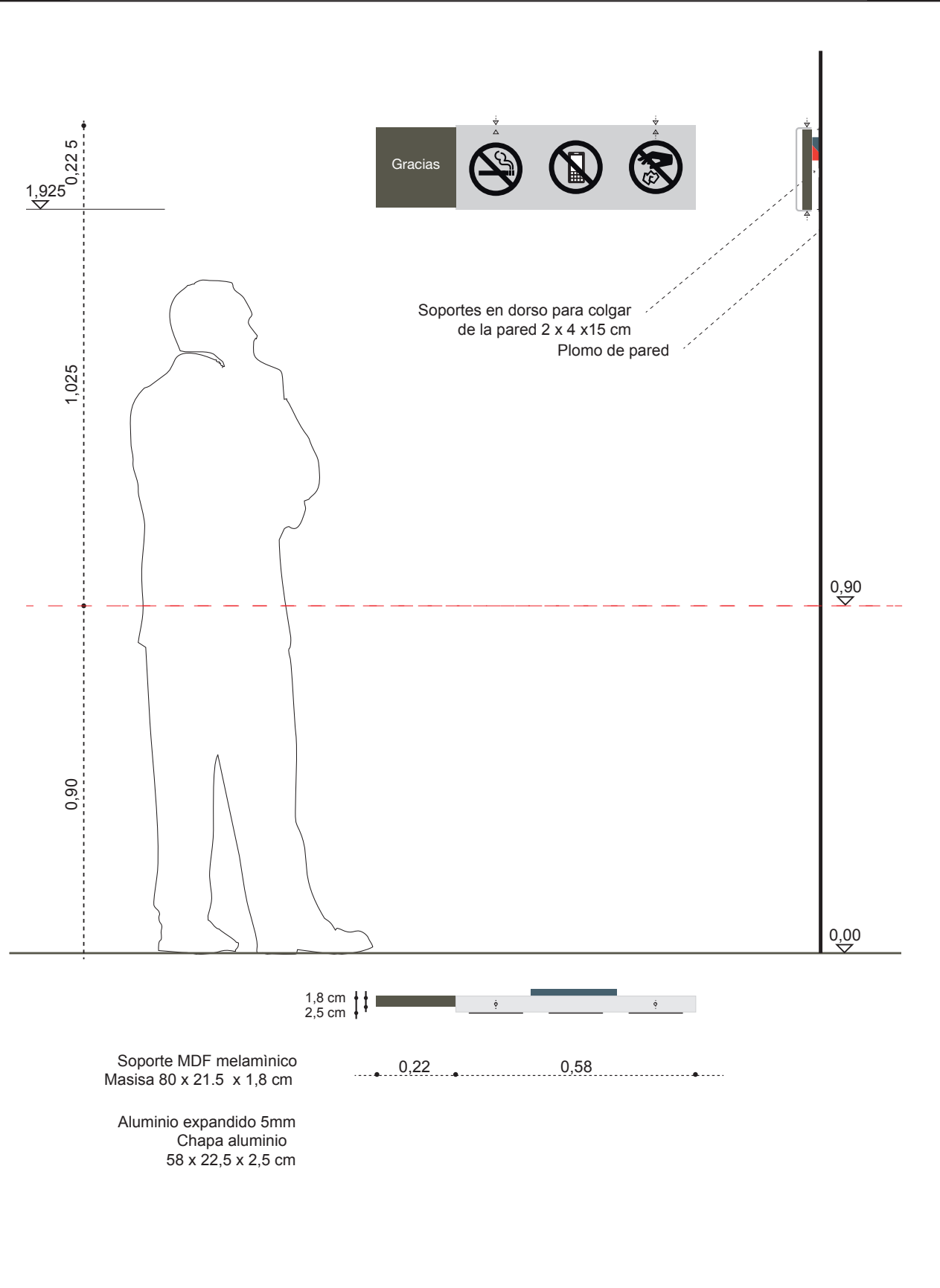

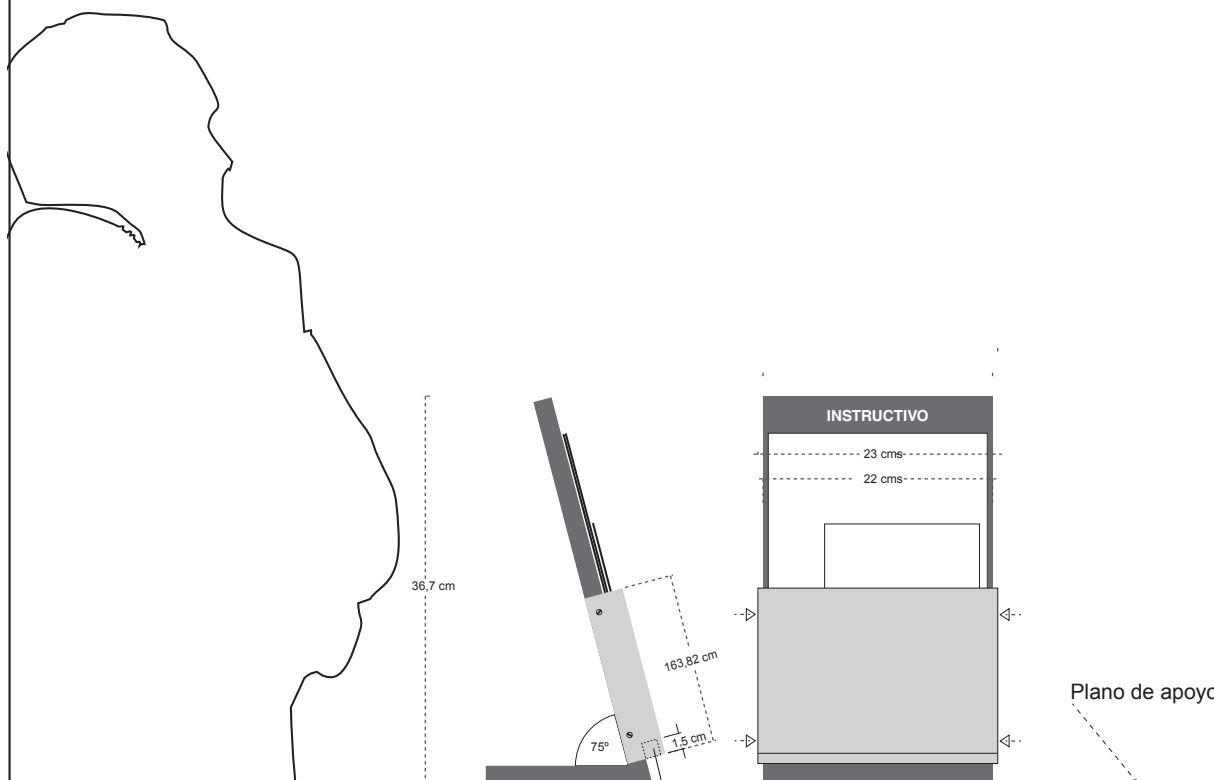

Soporte MDF melaminico Masisa
en escuadra y medidas indicadas

Aluminio expandido 5mm
Chapa aluminio
16,4 x 22 x 4 cms

16 cms

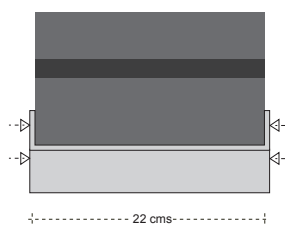

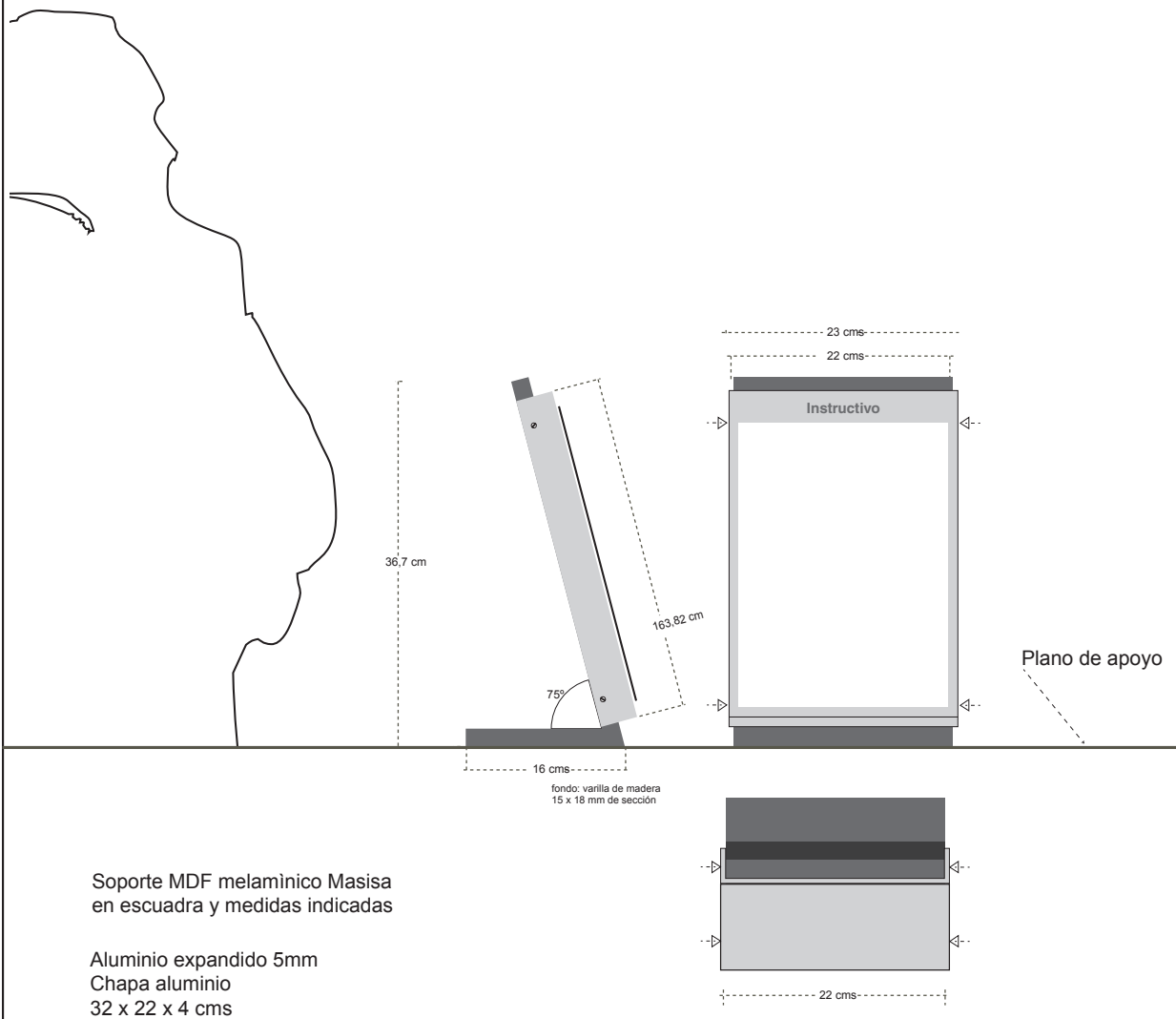

Soporte MDF melamínico Masisa
en escuadra y medidas indicadas

Aluminio expandido 5mm
Chapa aluminio
32 x 22 x 4 cms

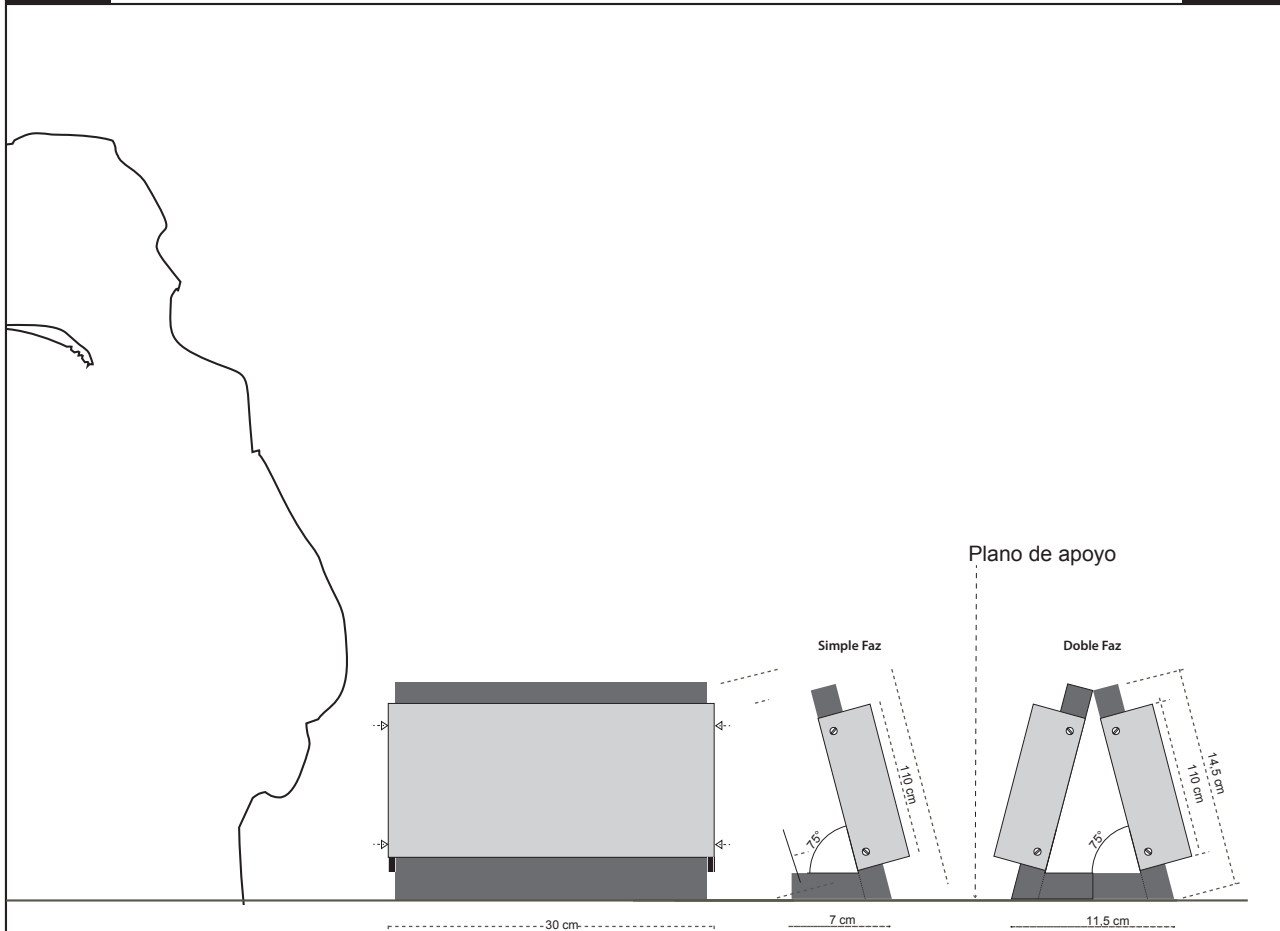

Soporte MDF melaminico Masisa
en escuadra y medidas indicadas

Aluminio expandido 5mm
Chapa aluminio
11 x 30 x 4 cms

Detalles

Detalles constructivos
Grilla de composición

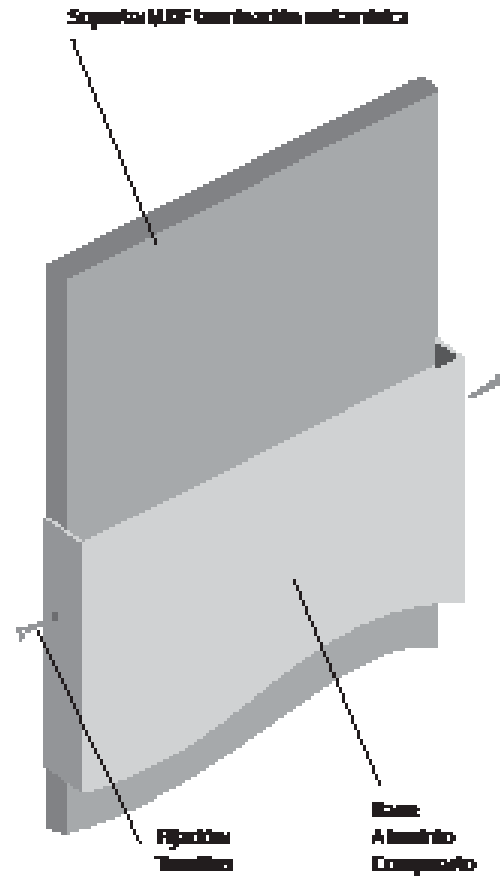
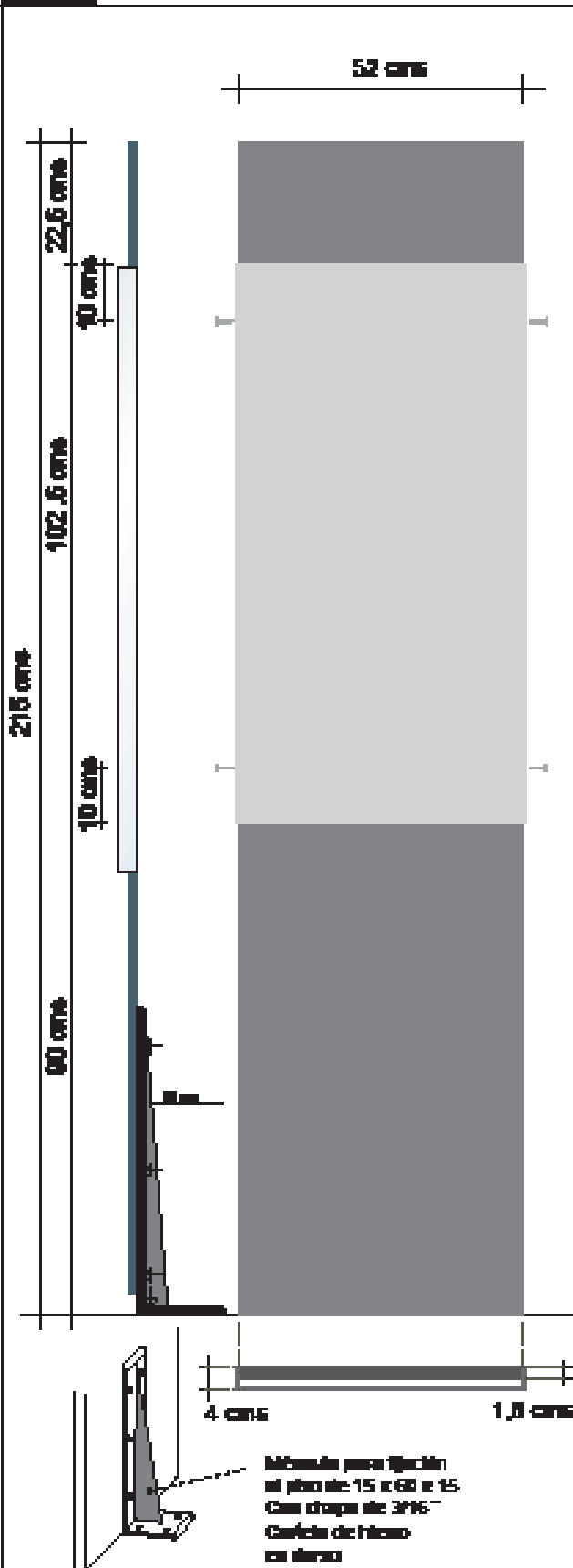

- Superficie:** MDF melamínico tipo Melmin capaca 18mm color gris yacinto
- Base:** Aluminio compuesto 5mm
- Fijación:** Tornillo tipo philips / cruzado / cabeza gota de acero

Fijación del sistema a pared o poste
(ver detalle fijación)

El sistema está integrado por un soporte estructural de MDF melamínico, al cual se le agrega el plano base del mensaje de aluminio compuesto diseñado en "U", que "abrazca" al soporte y se fija al mismo con tornillos.



SISTEMA DE FIJACIONES

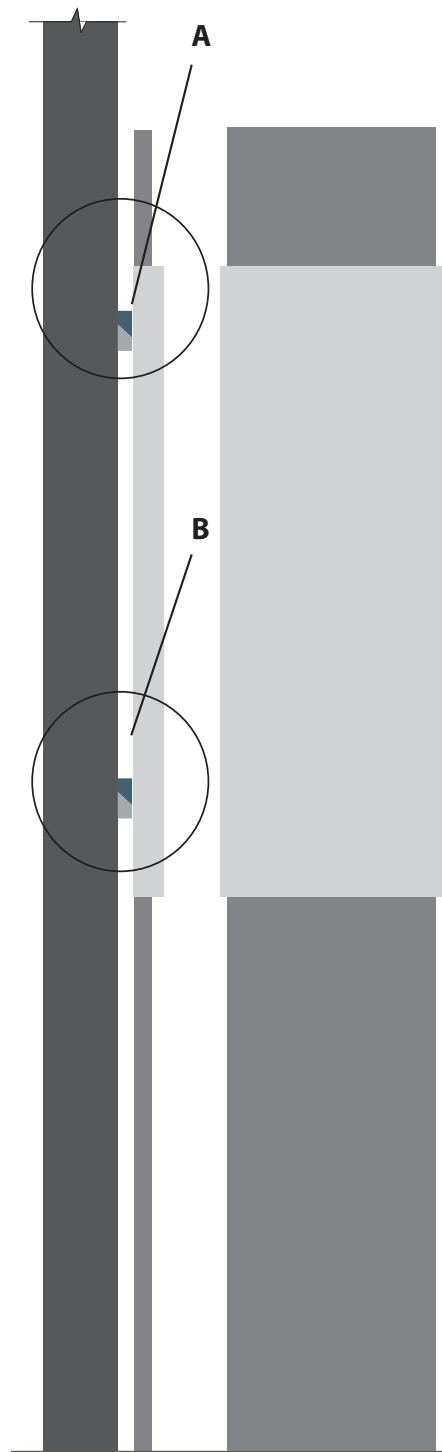

TRABAS Y SEPARACIÓN DE MADERA

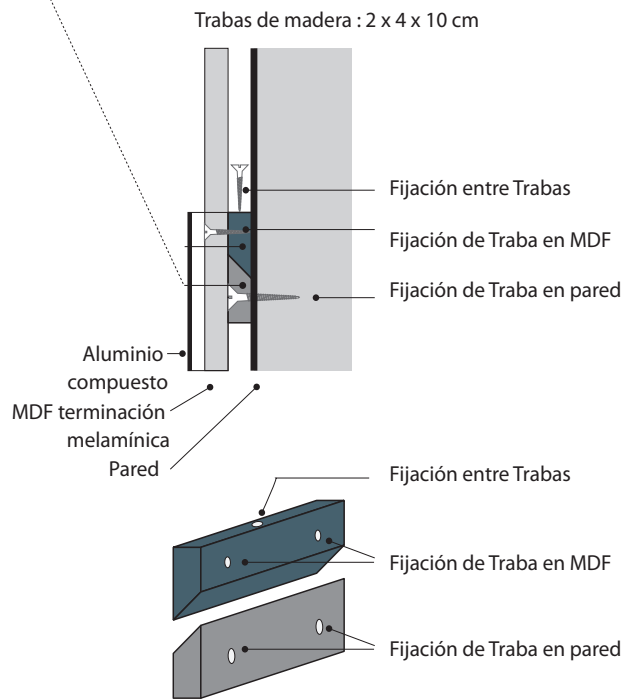

Trabas "A" con fijación entre las mismas.
 Trabas "B" sin fijación entre las mismas.

ALTURA DE FIJACIONES "A" y "B" EN:

- T1 Directorios
- T2 Direccionales
- T3 Identidad de locales

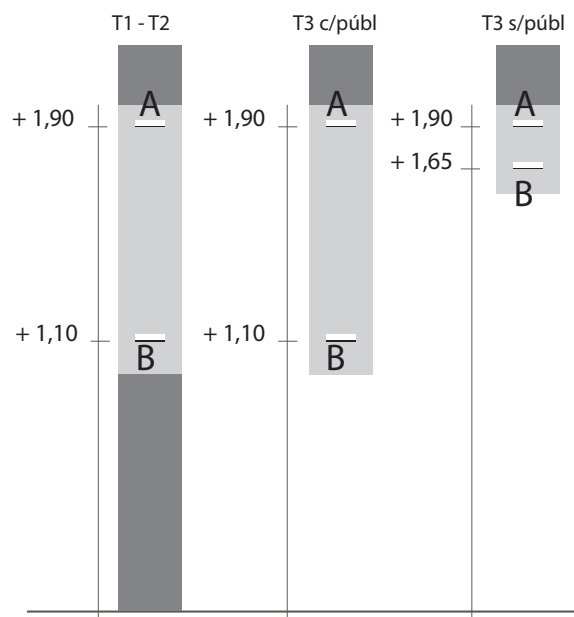

GRILLA DE COMPOSICIÓN PARA TEXTOS Y PICTOGRAMAS

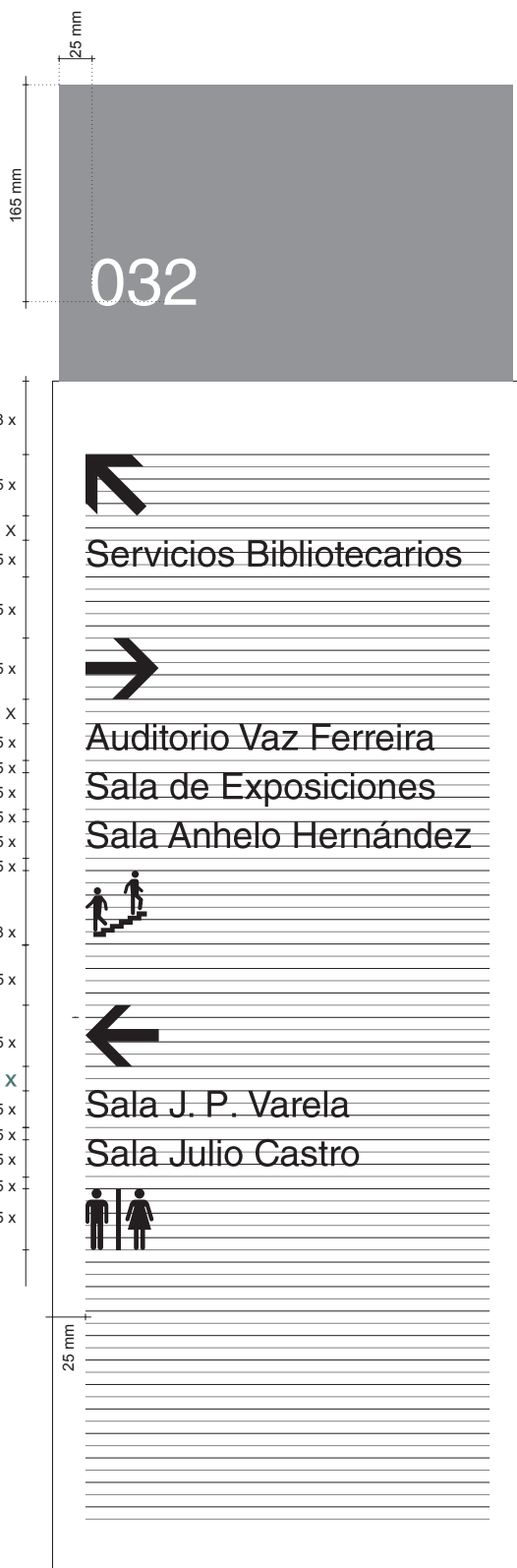

La tipografía utilizada en las señales es Helvética normal, cuerpo 79 pts.
El interlineado y separación entre módulos de información se rige según la plantilla adjunta.
En base a un módulo x se arma la estructura, siendo:

Línea de texto 1,5 x
Separación entre líneas 0,5 x
Separación entre texto y pictograma x
Separación entre bloques de información 2,5 x
Tamaño de pictogramas* 2,5 x

Todas las líneas de texto y las imágenes coinciden en su parte superior con una línea de grilla.



* Los pictogramas cuyas proporciones se inscriben en un cuadrado tendrán 2,5 x de lado. Los que no cumplan esta condición tendrán 2,5 x en uno de sus lados.

Si un pictograma tiene 2,5x de ancho y su base no ajusta en forma exacta con una línea de la grilla, la inserción de la separación con la siguiente información, se hará a partir de la siguiente línea de grilla.

Numeración de locales

Subsuelos
Planta baja
Piso 1
Piso 2

SUBSUELOS

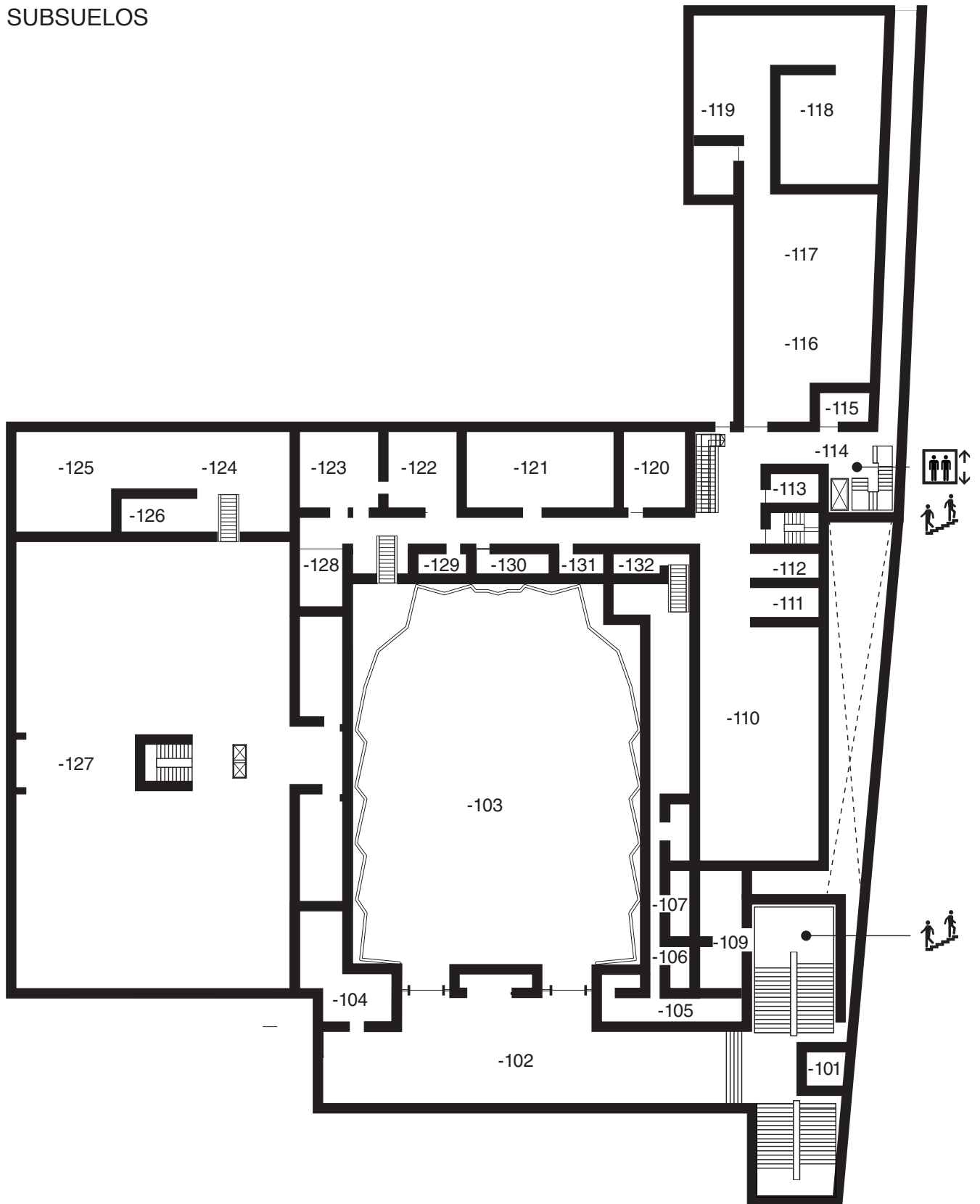

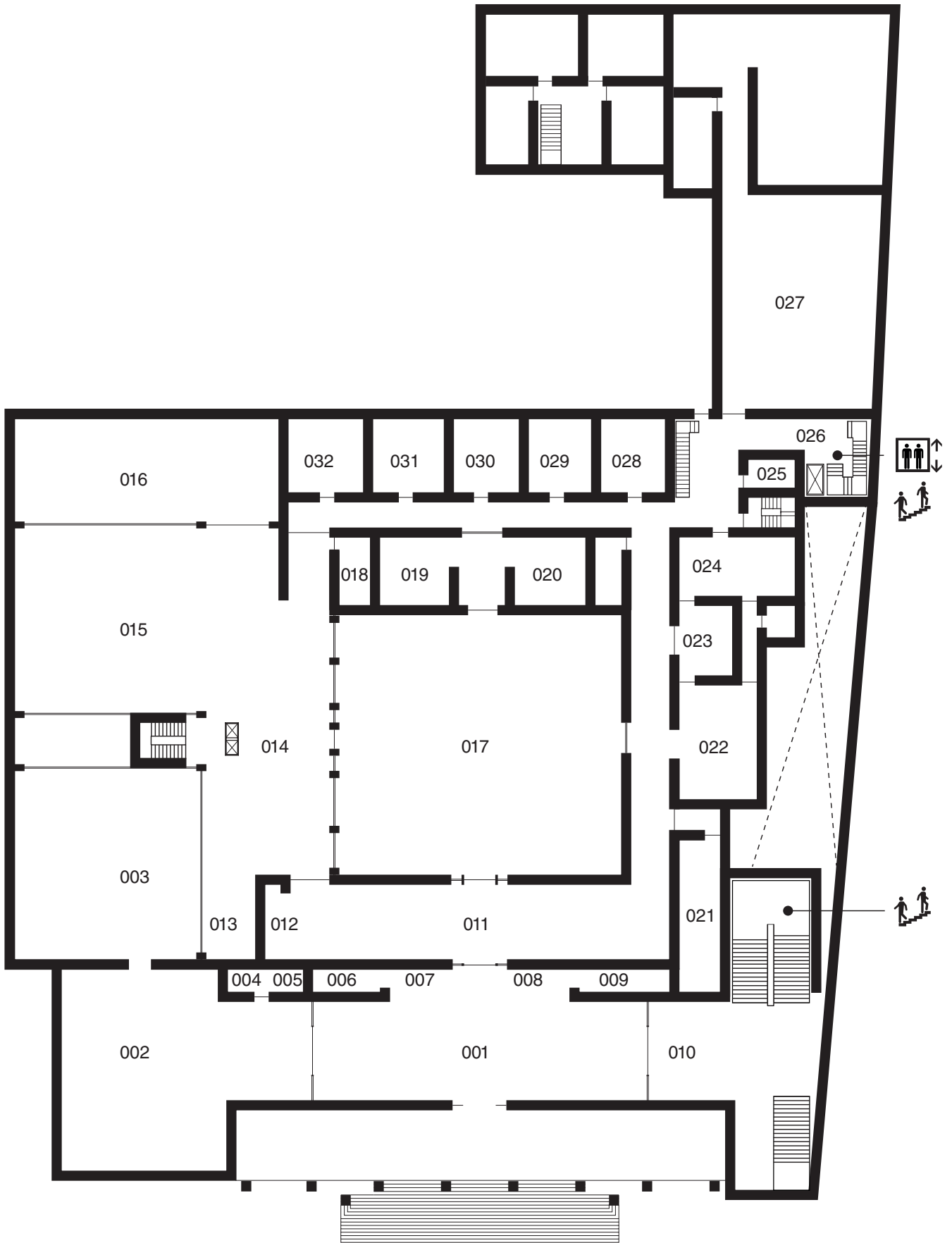

PISO 1

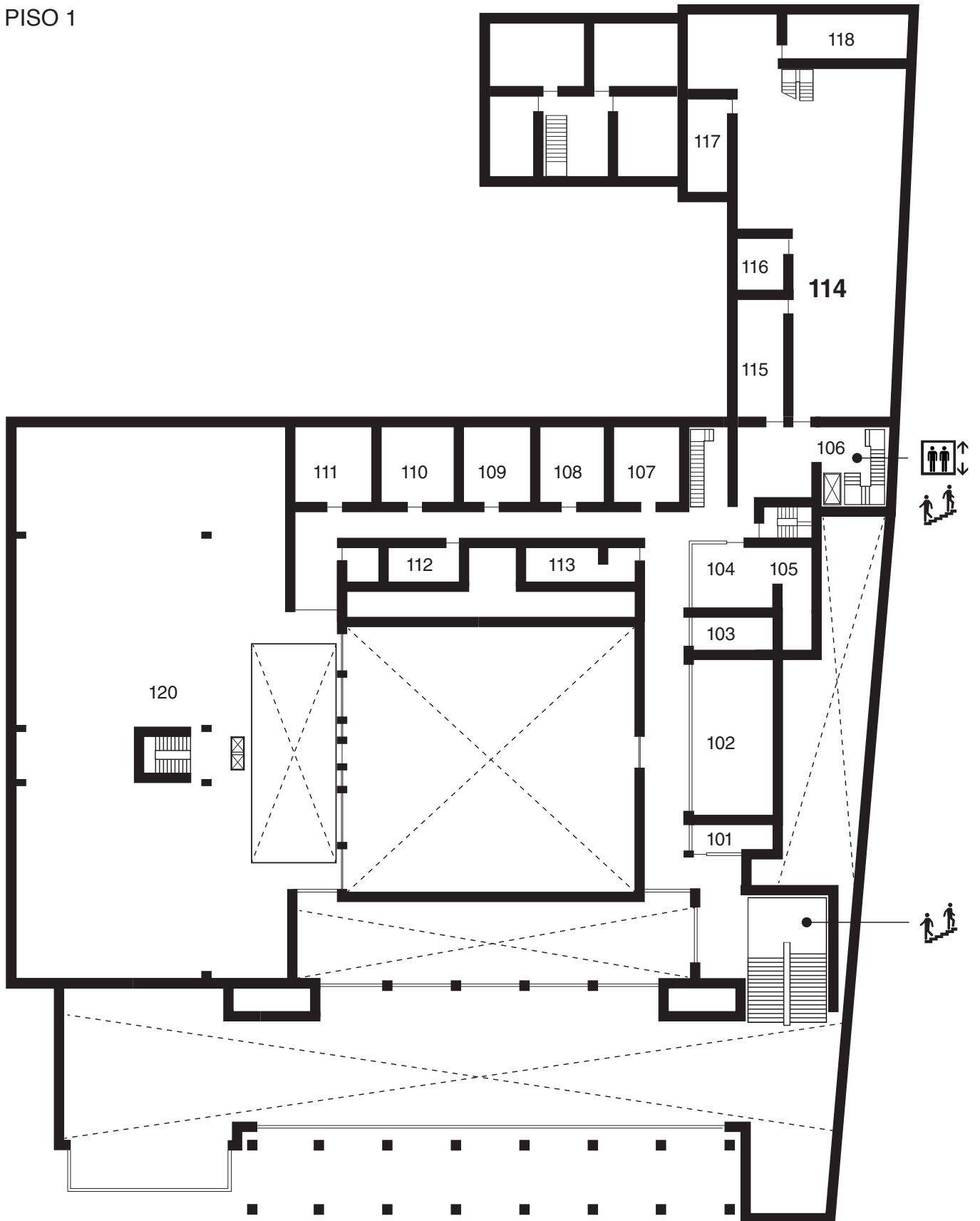

PISO 2

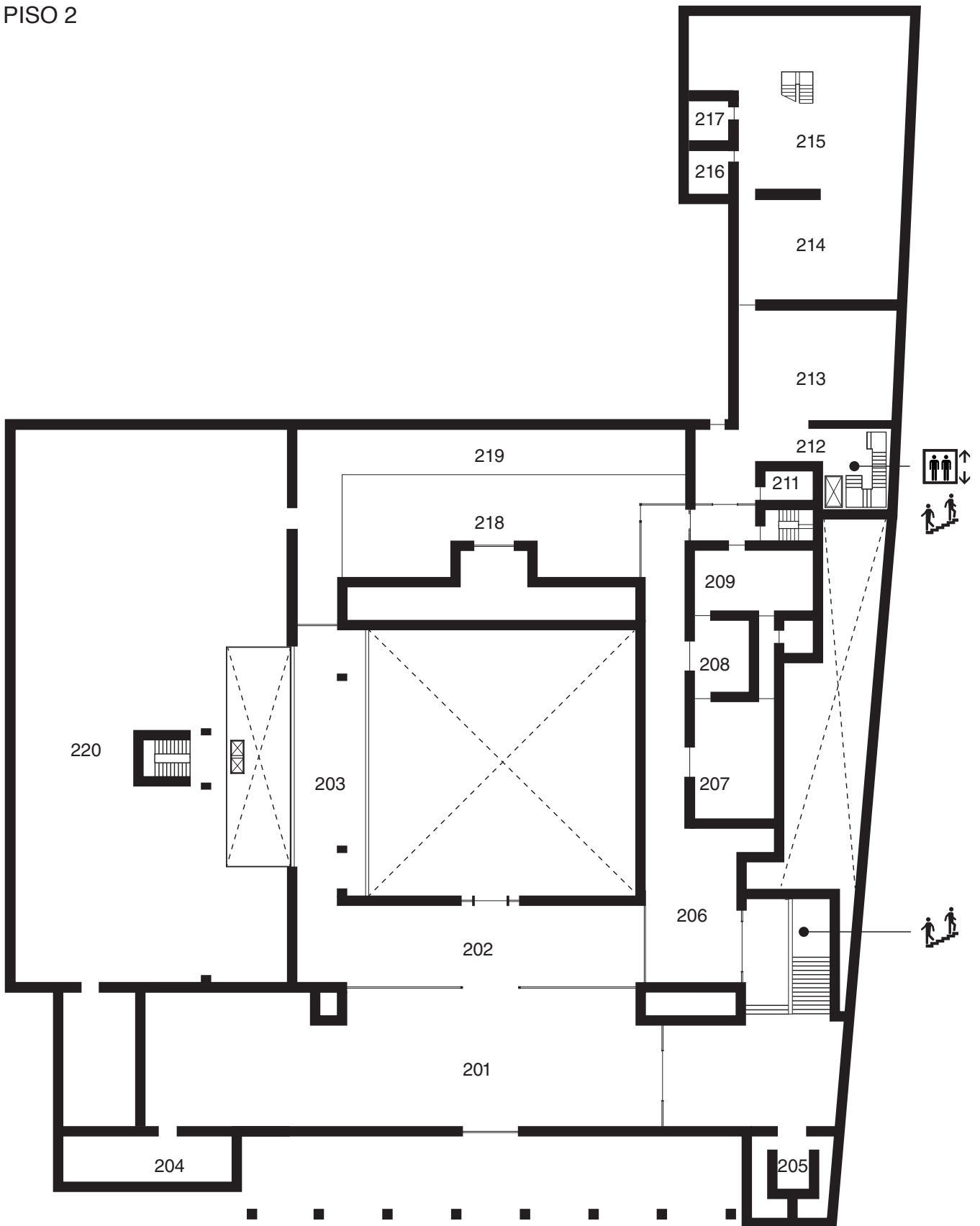

Señales Tipo 1 ●

Directorios

Ubicación y Contenido

Directorio General: 1 (4u)
Directorios Secundarios: 4

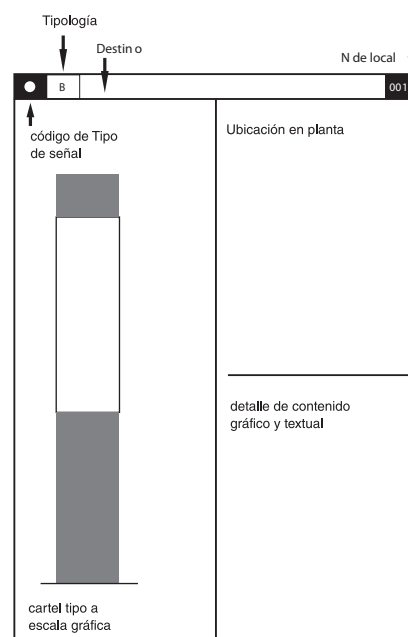

**C****DIRECTORIO GENERAL****001**2,15 mt
▽1,925 mt
▽**SS****Actividades Culturales**

Auditorio Vaz Ferreira -103

Servicios Bibliotecarios

Depósito Legal -116

Fonam -104

Servicios Técnicos

Hemeroteca -116

Micrográfica -110

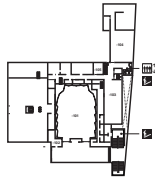
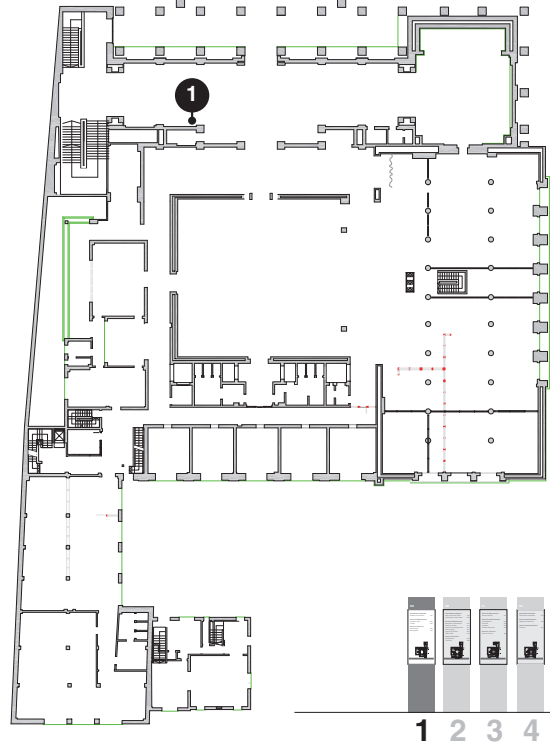
1,10 mt
▽0,90 mt
▽0,00 mt
▽**Ubicación:** PB Hall Acceso

Contenido:

Actividades Culturales	
Auditorio Vaz Ferreira	-103
Servicios Bibliotecarios	
Depósito Legal	-116
Fonam	-104
Servicios Técnicos	
Hemeroteca	-116
Micrográfica	-110



C

DIRECTORIO GENERAL

001

2,15 mt

1,925 mt

PB

Actividades Culturales

Sala José Pedro Varela	002
Sala Maestro Julio Castro	003

Servicios Bibliotecarios

Materiales de Referencia	016
Salas de Lectura	014
Servicios de Reproducción	015
Sala Uruguay	027
Derechos de Autor	029
ISBN, ISSN	032

Servicios Técnicos

Subdirección	023
Tesorería	028

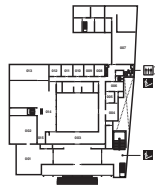

1,10 mt

0,90 mt

0,00 mt

Ubicación: PB Hall Acceso

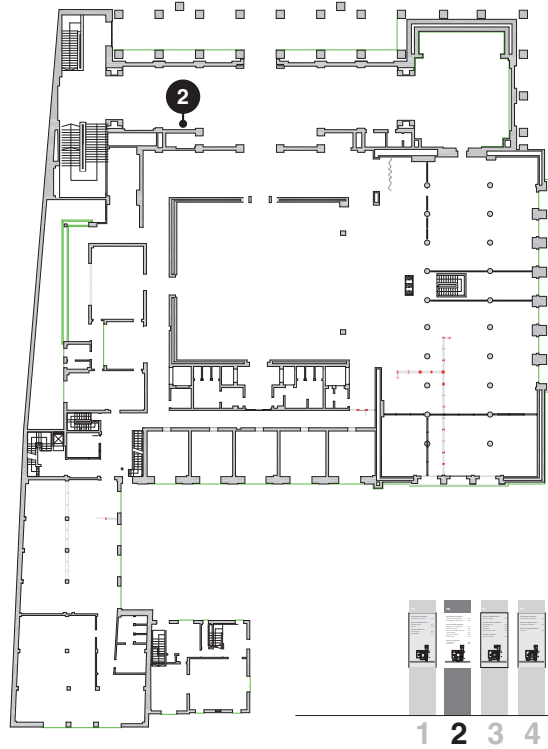

Contenido:

Actividades Culturales	
Sala José Pedro Varela	002
Sala Maestro Julio Castro	003
Servicios Bibliotecarios	
Materiales de Referencia	016
Salas de Lectura	014
Reproducción	013
Sala Uruguay	027
Derechos de Autor	029
ISBN, ISSN	032
Servicios Técnicos	
Subdirección	023
Tesorería	028



C

DIRECTORIO GENERAL

001

2,15 mt

1,925 mt

P 1

Servicios Bibliotecarios	
Archivo Literario	108
Servicios Administrativos	
Investigadores	114
Personal	102
Compras	103
División Financiera	110
Servicios Técnicos	
Proceso Técnico	109

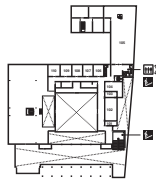

1,10 mt

0,90 mt

0,00 mt

Ubicación: PB Hall Acceso



Contenido:

Servicios Bibliotecarios	
Archivo Literario	108
Servicios Administrativos	
Investigadores	114
Personal	102
Compras	103
División Financiera	110
Servicios Técnicos	
Proceso Técnico	109

**C****DIRECTORIO GENERAL****001**

2,15 mt

1,925 mt

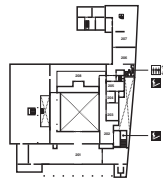
P 2**Actividades Culturales**
Sala Anheló Hernández 206**Servicios Bibliotecarios**
Materiales Especiales 201**Servicios Administrativos**
Dirección 209

1,10 mt

0,90 mt

0,00 mt

Ubicación: PB Hall Acceso**1 2 3 4**

Contenido:	Actividades Culturales	
	Sala Anheló Hernández	206
	Servicios Bibliotecarios	
	Materiales Especiales	201
	Servicios Administrativos	
	Dirección	209

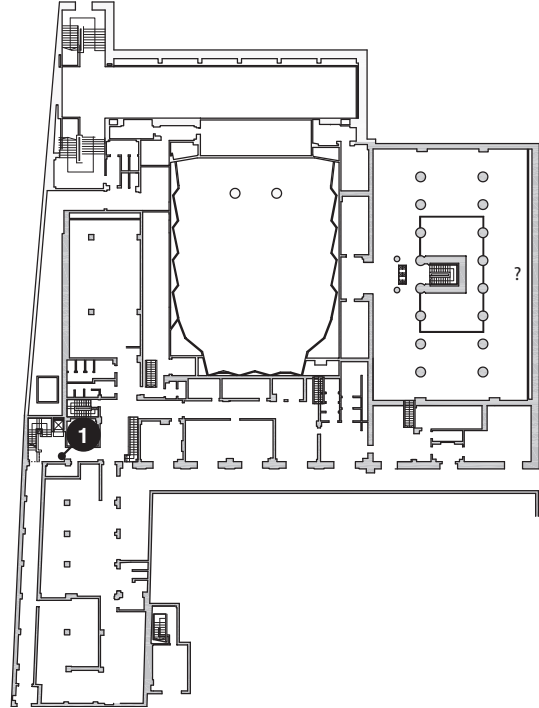
**A****HALL ASCENSORES****-114**2,15 mt
▽1,925 mt
▽1,10 mt
▽0,90 mt
▽0,00 mt
▽**SS**P2
DirecciónP1
Investigadores
Personal
Proveeduría
División Financiera
Proceso TécnicoPB
Sala Uruguay
Derechos de autor
SBN, ISSN
Subdirección
Tesorería**SS**
Depósito Legal -116
Hemeroteca -116**Ubicación:** SS Pasillo Fondo
Hall Ascensor Guayabos**Contenido:** SS
Depósito Legal -116
Hemeroteca -116PB
Sala Uruguay
Derechos de autor
SBN, ISSN
Subdirección
TesoreríaP1
Investigadores
Personal
Proveeduría
División Financiera
Proceso TécnicoP2
Dirección

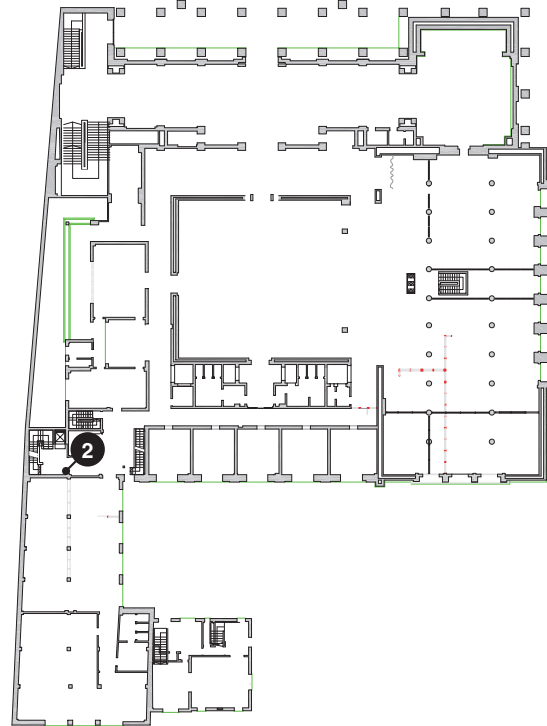
**A****HALL ASCENSORES****026**2,15 mt
▽1,925 mt
▽**PB**P2
DirecciónP1
Investigadores
Personal
Proveeduría
División Financiera
Proceso Técnico**PB**
Sala Uruguay
Derechos de autor
SBN, ISSN
Subdirección
TesoreríaSS
Depósito Legal -116
Hemeroteca -1161,10 mt
▽0,90 mt
▽0,00 mt
▽**Ubicación:** PB Pasillo Fondo
Hall Ascensor Guayabos**Contenido:** SS
Depósito Legal
Hemeroteca

PB	
Sala Uruguay	027
Derechos de autor	029
ISBN, ISSN	032
Subdirección	023
Tesorería	028

P1	
Investigadores	
Personal	
Proveeduría	
División Financiera	
Proceso Técnico	

P2	
Dirección	



2,15 mt

1,925 mt

1,10 mt

0,90 mt

0,00 mt

P1

P2
Dirección

P1
Investigadores
Personal
Proveeduría
División Financiera
Proceso Técnico

PB
Sala Uruguay
Derechos de autorl
SBN, ISSN
Subdirección
Tesorería

SS
Depósito Legal -116
Hemeroteca -116

Ubicación: P1 Pasillo Fondo
Hall Ascensor Guayabos

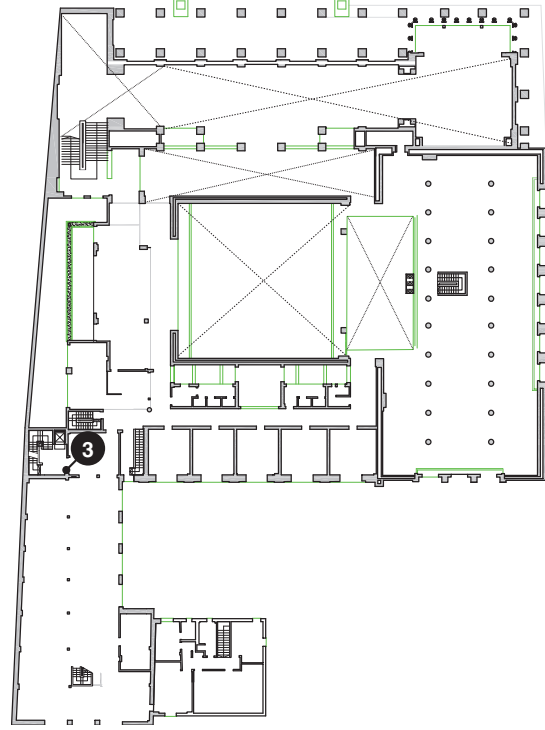

Contenido: SS
Depósito Legal
Hemeroteca

PB
Sala Uruguay
Derechos de autorl
SBN, ISSN
Subdirección
Tesorería

P1
Investigadores 114
Personal 102
Compras 103
División Financiera 110
Proceso Técnico 109

P2
Dirección

**A****HALL ASCENSORES****212**2,15 mt
▽1,925 mt
▽1,10 mt
▽0,90 mt
▽0,00 mt
▽**P2****P2
Dirección**

P1
Investigadores
Personal
Proveeduría
División Financiera
Proceso Técnico

PB
Sala Uruguay
Derechos de autorl
SBN, ISSN
Subdirección
Tesorería

SS
Depósito Legal -116
Hemeroteca -116

Ubicación: P2 Pasillo Fondo
Hall Ascensor Guayabos

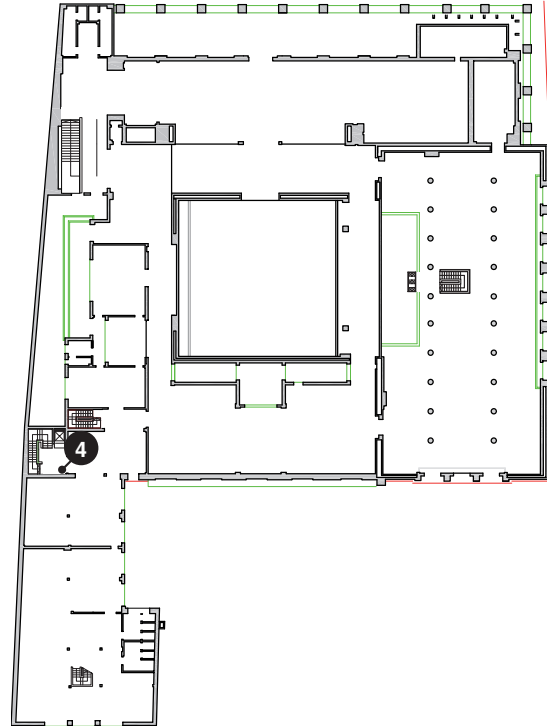

Contenido: SS
Depósito Legal
Hemeroteca

PB
Sala Uruguay
Derechos de autorl
SBN, ISSN
Subdirección
Tesorería

P1
Investigadores
Personal
Proveeduría
División Financiera
Proceso Técnico

P2
Dirección

209

Señales Tipo 2 ▲

Direccionales

Direccionales: cantidad 6

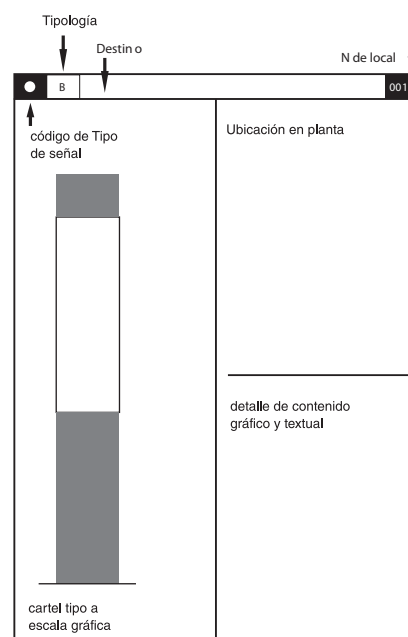



A

HALL ACCESO

001

2,15 mt

1,925 mt



Servicios Bibliotecarios



Auditorio Vaz Ferreira
Sala de Exposiciones
Sala Anhelio Hernández



Sala J. P. Varela
Sala Jqulio Castro



1,10 mt

0,90 mt

Zona texto Braille

0,00 mt

Ubicación: PB Hall Central



Contenido:	FLECHA adelante	icono
	Servicios Bibliotecarios	txt
	FLECHA derecha	icono
	Auditorio Vaz Ferreira	txt
	Sala Anhelio Hernández	txt
	ESCALERA	icono
	FLECHA izquierda	icono
	Sala J. P. Varela	txt
	Sala Julio Castro	txt
	Baños H-M-L	iconos
	<u>Texto en Braille:</u>	<u>13 cms</u>



A

HALL SALAS VAZ FERREIRA Y ANHELO HERNANDEZ

010

2,15 mt

1,925 mt



Sala Anhele Hernández
Materiales Especiales



Auditorio Vaz Ferreira



1,10 mt

0,90 mt

Zona texto Braille

0,00 mt

Ubicación: PB Hall Secundario



Contenido: FLECHA arriba izquierda icono
Sala Anhele Hernández txt
Materiales Especiales txt

FLECHA abajo izquierda icono
Auditorio Vaz Ferreira txt
Sala de Exposiciones txt
BAÑO H-M iconos

Texto en Braille: 9 cm



C

SALA DE FICHEROS

011

Ubicación: PB Sala de ficheros

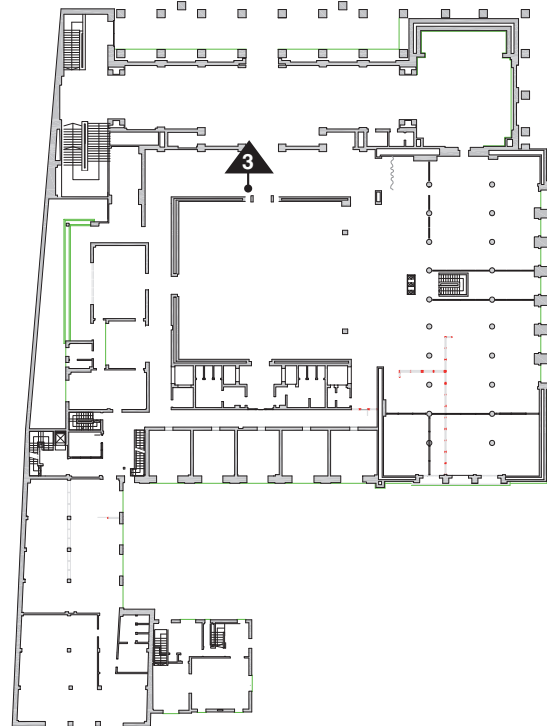

2,15 mt

1,925 mt



Salas de Lectura
- libros
- diarios y revistas
- microfilms
Materiales de referencia



Sala Uruguay
Registros públicos
Tesorería
Subdirección



1,10 mt

0,90 mt

Zona texto Braille

0,00 mt

Contenido:	FLECHA izquierda	icono
	Salas de lectura	txt
	Libros	txt
	Diarios y revistas	txt
	Microfilms	txt
	Materiales de referencia	txt

	FLECHA derecha	icono
	Sala Uruguay	txt
	Registros públicos	txt
	Tesorería	txt
	Subdirección	txt
	ASCENSOR / ESCALERA	

iconos

Texto en Braille: 14 cm



A

PASILLO FONDO - TESORERIA

028

2,15 mt

1,925 mt



Registros públicos
 - ISBN ISSN
 - Derechos de Autor
 Salas de Lectura
 - libros
 - diarios y revistas
 - microfilms
 Materiales de referencia



Sala Uruguay



1,10 mt

0,90 mt

Zona texto Braille

0,00 mt

Ubicación: PB Pasillo fondo (Tesorería)



Contenido: FLECHA izquierda icono
 ISBN ISSN txt
 Derechos de autor txt
 Salas de lectura txt
 - Libros txt
 - Diarios y revistas txt
 - Microfilms txt
 Materiales de referencia txt

FLECHA derecha icono
 Sala Uruguay txt
 ASCENSOR / ESCALERA

iconos

Texto en Braille: 14 cm



A

SALAS DE LECTURA - ACCESO A PASILLO FONDO

014

2,15 mt

1,925 mt



Registros públicos
 - ISBN ISSN
 - Derechos de Autor
 Tesorería
 Sala Uruguay



1,10 mt

0,90 mt

Zona texto Braille

0,00 mt

Ubicación: PB Salas de Lectura



Contenido:	FLECHA derecha	iconos
	ISBN ISSN	txt
	Derechos de autor	txt
	Tesorería	txt
	Sala Uruguay	txt
	ASCENSOR / ESCALERA	
	iconos	_____

Braille: 9 cm



A

PASILLO FONDO

107

2,15 mt

1,925 mt



Archivo Literario
División Financiera



Proveeduría
Personal

1,10 mt

0,90 mt

Zona texto Braille

0,00 mt

Ubicación: P1 Pasillo Fondo (escalera Auxiliar)



Contenido: FLECHA izquierda icono
Archivo Literario txt
División Financiera txt

FLECHA derecha icono
ASCENSOR / ESCALERA
iconos

FLECHA atrás icono
Proveeduría txt
~~Personal~~ ~~txt~~

Texto en Braille: 10 cm

Señales Tipo 3 ■

Identificación

Ubicación y Contenido

Identidad de local con público: cantidad 6
Identidad de Sala: cantidad 4
Identidad de local sin público: cantidad 12
Identidad ambiental: cantidad: cantidad 10

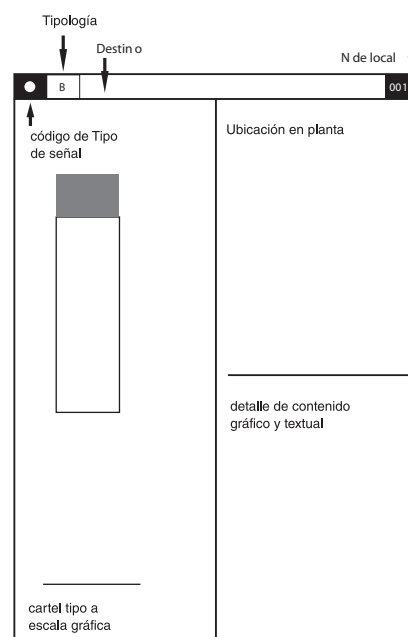



A

REGISTROS PUBLICOS ISBN - ISSN

032

2,15 mt

1,925 mt

032

Registros
ISBN
ISSN

1,10 mt

9:00 a 18:00 hs

Zona Braille

0,90 mt

0,00 mt

Ubicación: PB Pasillo Fondo

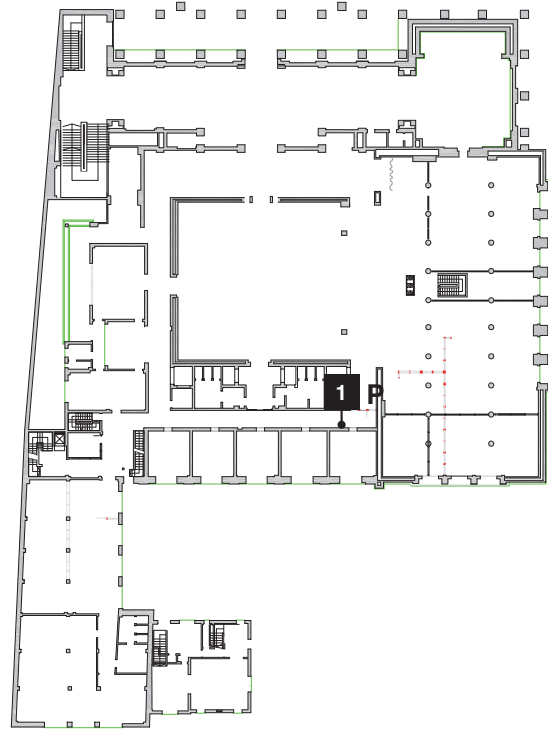

Contenido: Registros	txt
- ISBN	txt
- ISSN	txt
<hr/>	
9:00 a 18:00	txt
<hr/>	
Texto en Braille:	10 cms



A

DERECHOS DE AUTOR

029

2,15 mt



1,925 mt



029

Derechos de autor

1,10 mt



9:00 a 18:00 hs

Zona Braille

0,90 mt



0,00 mt



Ubicación: PB Pasillo Fondo



Contenido: Derechos de autor txt

9:00 a 18:00 hs txt

Texto en Braille: 10 cms



A

SALA URUGUAY

027

2,15 mt



027

1,925 mt



Sala Uruguay

1,10 mt



9:00 a 18:00 hs

Zona Braille

0,90 mt



0,00 mt



Ubicación: PB Pasillo Fondo



Contenido: Sala Uruguay txt

13:00 a 18:00 hs txt

Texto en Braille: 10 cms



2,15 mt

1,925 mt

108

Archivo Literario

1,10 mt

9:00 a 18:00 hs

0,90 mt

Zona Braille

0,00 mt

Ubicación: P1 Pasillo Fondo

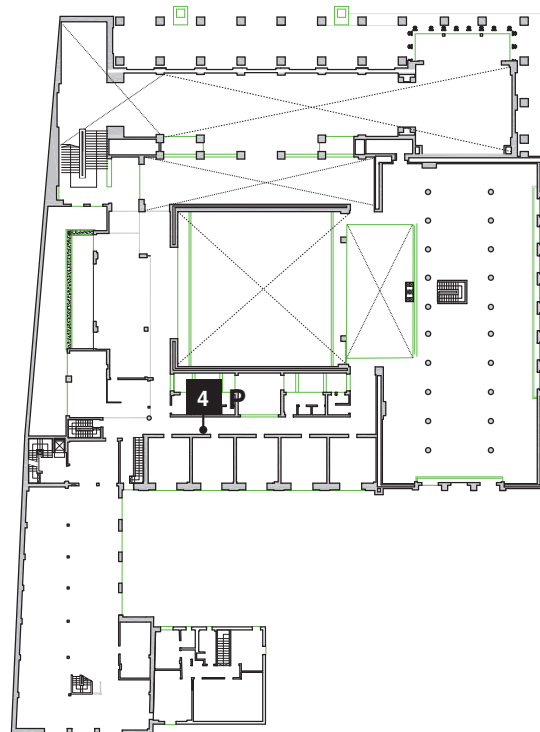

Contenido: Archivo Literario txt

9:00 a 18:00 txt

Texto en Braille: 10 cms



A

MATERIALES ESPECIALES

201

2,15 mt



1,925 mt



201

Materiales especiales

1,10 mt



9:00 a 18:00 hs

Zona Braille

0,90 mt



0,00 mt



Ubicación: P2 Hall Escalera Principal

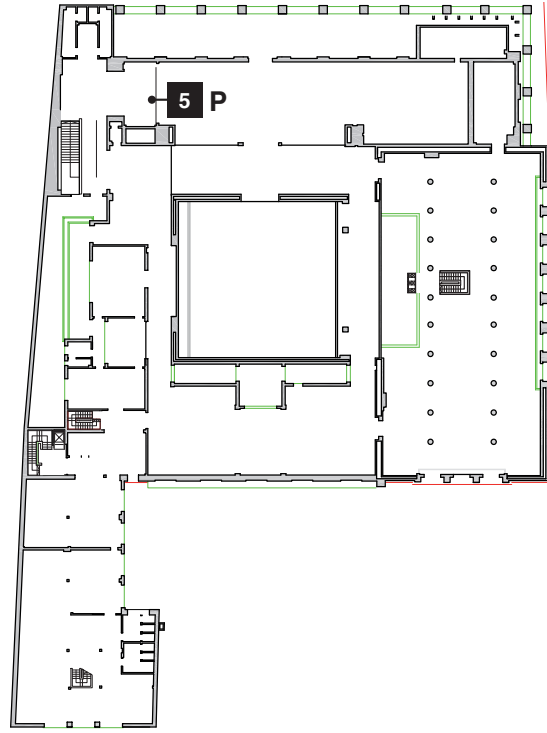

Contenido: Materiales Especiales txt

Servicios Bibliotecarios txt

Texto en Braille: 13 cms



A

DEPOSITO LEGAL - HEMEROTECA

-116

2,15 mt

1,925 mt

-116

Depósito legal
Hemeroteca

1,10 mt

9:00 a 18:00 hs

Zona Braille

0,90 mt

0,00 mt

Ubicación: SS Pasillo Fondo

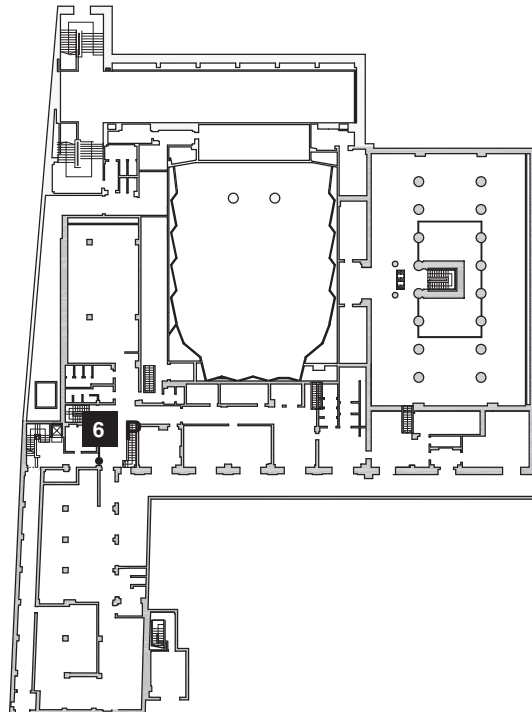

Contenido: Depósito Legal txt
Hemeroteca txt

9:00 a 18:00 tx

Texto en Braille: 10 cms

2,15 mt

1,925 mt

002

Sala José Pedro Varela

Lorem ipsum dolor sit amet, consectetur adipiscing elit. Curabitur non erat nec velit commodo varius vitae arcu. Fusce vel mattis dui. Nam nisi est, varius id pharetra at, sollicitudin sit lectus. Phasellus sit amet venenatis nisi. Fusce varius, arcu quis luctus.

Suspendisse vestibulum imperdiet augue vitae convallis. Morbi dignissim adipiscing dictum. Duis sollicitudin fermentum dictum. Integer nec cursus ante, id elementum nunc. Vivamus ullamcorper tellus, eget sodales blandit. Curabitur rutrum adipiscing quam, eu fringilla nulla pellentesque ut. Fusce et tortor vel justo eleifend accumsan.

In hac habitasse platea dictumst. Vivamus sed massa a mi adipiscing vehicula. Vivamus vitae mi eu lorem bibendum consequat. Phasellus malesuada in dolor ultricies vestibulum. Vestibulum eget nulla neque, Maecenas eu du tempus, tincidunt erat eu, elementum tortor. Cras sagittis scelerisque mattis. Ut tincidunt varius volutpat. Nulla eu est ut nulla pellentesque egestas. Cras eu tortor non eros portitor bibendum. Integer venenatis mauris mauris, eu tempor sapien dignissim a. Nam ac facilisis tellus.

Proin non tristique libero. Pellentesque viverra enim nec tellis tringilla, ac euismod ante sollicitudin. Suspendisse potenti. Mauris velit velit, portitor vitae magna sit amet, congue laudis odio. Sed tincidunt semper arcu, ac vulguate purus tristique sit amet. Nullam vel mi vel sem mattis porta.

1,10 mt

Zona Braille

0,90 mt

0,00 mt

Ubicación: PB Hall Secundario Izquierdo



Contenido: Sala

José Pedro Varela	txt
Textos de Sala	txt

Texto en Braille:	20 cm
-------------------	-------

2,15 mt

1,925 mt

003

Sala Maestro Julio Castro

Lorem ipsum dolor sit amet, consectetur adipiscing elit. Curabitur non erat nec velit, commodo varius vitae eros. Fusce vel mattis dui. Nam nisi est, varius id pharetra at, sollicitudin at lectus. Phasellus sit amet venenatis nisl. Fusce varius, arcu quis luctus.

Suspendisse vestibulum imperdiet augue vitae convallis. Morbi dignissim adipiscing dictum. Duis sollicitudin fermentum dictum. Integer nec cursus ante, id elementum nunc. Vivamus ullamcorper tellus. eget sodales blandit. Curabitur rutrum adipiscing quam, eu fringilla nulla pellentesque ut. Fusce et tortor vel justo eleifend accumsan.

In hac habitasse platea dictumet. Vivamus sed massa a mi adipiscing vehicula. Vivamus vitae mi eu lorem bibendum consequat. Phasellus malesuada in dolor ultricies vestibulum. Vestibulum eget nulla neque. Maecenas eu dui tempus, tincidunt erat eu, elementum tortor. Cras sagittis scelerisque mattis. Ut tincidunt varius volutpat. Nulla eu est ut nulla pellentesque egestas. Cras eu tortor non eros porttitor bibendum. Integer venenatis mauris mauris, eu tempor sapien dignissim a. Nam ac facilisis tellus.

Proin non tristique libero. Pellentesque viverra enim nec fella fringilla, ac euismod ante sollicitudin. Suspendisse potenti. Mauris velit velit, porttitor vitae magna sit amet, congue iaculis odio. Sed tincidunt semper arcu, ac vulputate purus tristique sit amet. Nullam vel mi vel sem mattis porta.

1,10 mt

Zona Braille

0,90 mt

0,00 mt

Ubicación: PB Sala José Pedro Varela

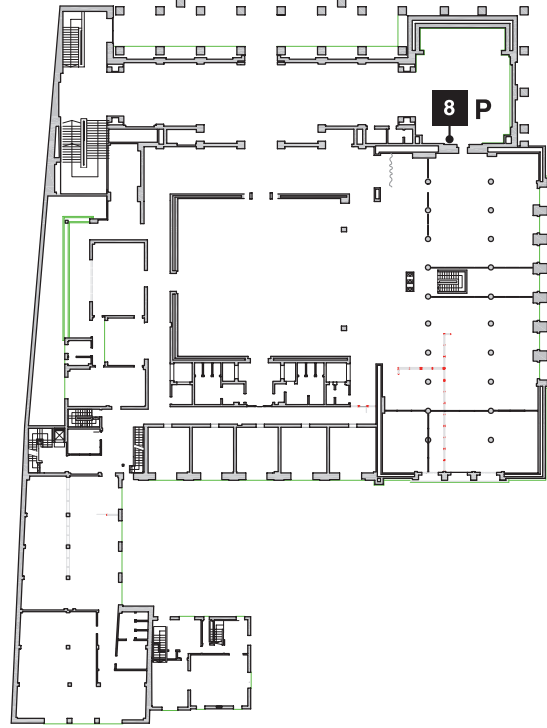

Contenido: Sala

Maestro

Julio Castro

Texto de Sala

txt

txt

Texto en Braille:

20 cms

2,15 mt

1,925 mt

-103**Sala Vaz Ferreira**

Lorem ipsum dolor sit amet, consectetur adipiscing elit. Curabitur non erat nec velit, commodo varius vitae vitae arcu. Fusce vel mattis dui. Nam nisi est, varius id pharetra at, sollicitudin at lectus. Phasellus sit amet venenatis nisi. Fusce varius, arcu quis luctus.

Suspendisse vestibulum imperdiet augue vitae convallis. Morbi dignissim adipiscing dictum. Duis sollicitudin fermentum dictum. Integer nec cursus ante, id elementum nunc. Vivamus ullamcorper tellus, eget sodales blanditi. Curabitur rutrum adipiscing quam, eu fringilla nulla pellentesque ut. Fusce et tortor vel justo eleifend accumsan.

In hac habitasse platea dictumet. Vivamus sed massa a mi adipiscing vehicula. Vivamus vitae mi eu lorem bibendum consequat. Phasellus malesuada in dolor ultricies vestibulum. Vestibulum eget nulla neque. Maecenas eu dui tempus, trincidunt erat eu, elementum tortor. Cras sagitta scelerisque mattis. Ut trincidunt varius volutpat. Nulla eu est ut nulla pellentesque egestas. Cras eu tortor non eros porttitor bibendum. Integer venenatis mauris mauris, eu tempor sapien dignissim a. Nam ac facilisis tellus.

Proin non tristique libero. Pellentesque viverra enim nec felis fringilla, ac euismod ante sollicitudin. Suspendisse potenti. Mauris velit velit, porttitor vitae magna sit amet, congue lacus odio. Sed trincidunt semper arcu, ac vulputate purus tristique sit amet. Nullam vel mi vel sem mattis porta.

1,10 mt

Zona Braille

0,90 mt

0,00 mt

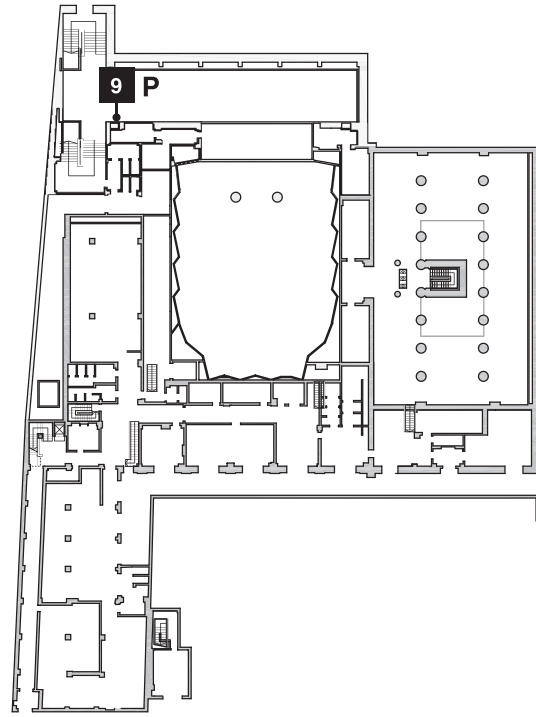
Ubicación: SS Hall Escalera Principal**Contenido:** Sala

Vaz Ferreira	txt
Texto de Sala	txt

Texto en Braille:	20 cms
-------------------	--------

2,15 mt

1,925 mt

206

Sala Anheło Hernández

Lorem ipsum dolor sit amet, consectetur adipiscing elit. Conubitur non erat nec velit commodo varius vitae vitae arcu. Fusce vel mattis dui. Nam nisi est, varius id pharetra at, sollicitudin at lectus. Phasellus sit amet venenatis nisl. Fusce varius, arcu quis luctus.

Suspendisse vestibulum imperdiet augue vitae convallis. Morbi dignissim adipiscing dictum. Duis sollicitudin fermentum dictum. Integer nec cursus ante, id elementum nunc. Vivamus ullamcorper tellus, eget sodales blandit. Curabitur rutrum adipiscing quam, eu fringilla nulla pellentesque ut. Fusce et tortor vel justo eleifend accumsan.

In hac habitasse platea dictumst. Vivamus sed massa a mi adipiscing vehicula. Vivamus vitae mi eu lorem bibendum consequat. Phasellus malesuada in dolor ultricies vestibulum. Vestibulum eget nulla neque. Maecenas eu dui tempus, tincidunt erat eu, ebermentum tortor. Cras sagittis scelerisque mattis. Ut tincidunt varius volutpat. Nulla eu est ut nulla pellentesque aegestas. Cras eu tortor non eros porttitor bibendum. Integer venenatis mauris mauris, eu tempor sapien dignissim a. Nam ac facilisis tellus.

Proin non tristique libero. Pellentesque viverra anim nec felis fringilla, ac euismod ante sollicitudin. Suspendisse potenti. Mauris vel velit, porttitor vitae magna sit amet, congue lacus odio. Sed tincidunt semper arcu, ac volutate purus tristique sit amet. Nullam vel mi vel sem mattis porta.

1,10 mt

0,90 mt

Zona Braille

0,00 mt

Ubicación: P2 Hall Escalera Principal

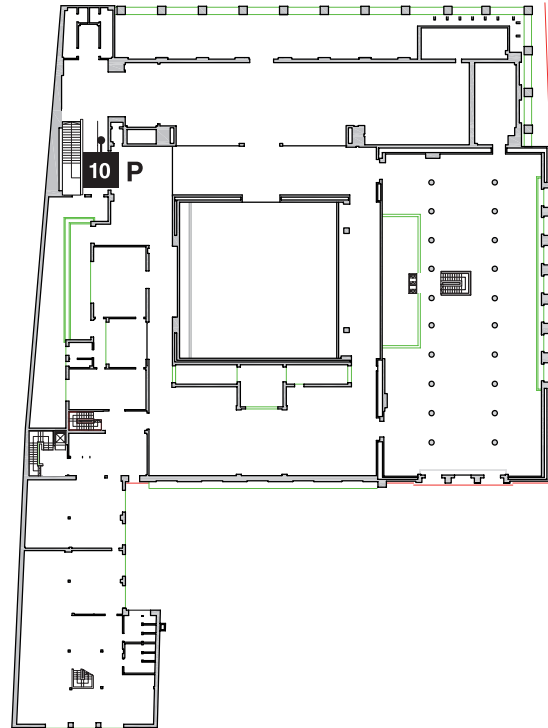

Contenido: Sala

Anheło

Hernandez

txt

Texto de Sala

txt

Texto en Braille:

20 cms



A

SECRETARIA DE SUBDIRECCION

023

2,15 mt



1,925 mt



1,628 mt



023
Secretaría de
Subdirección

0,90 mt



0,00 mt

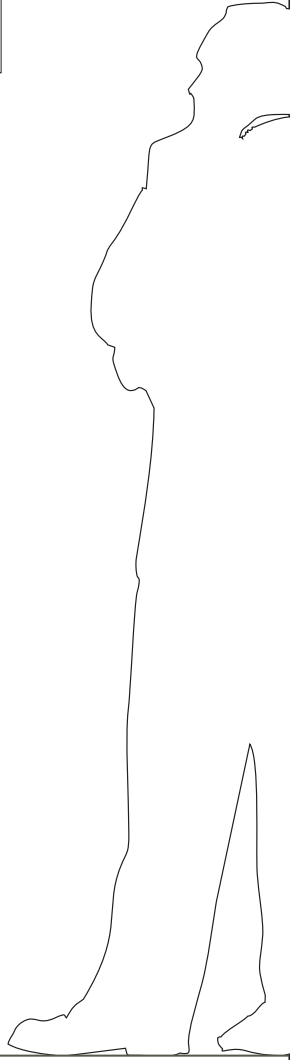

Ubicación: PB Pasillo Lateral



Contenido: Secretaría de
Subdirección

txt



A

SUBDIRECCION

024

2,15 mt



1,925 mt



1,628 mt



024

Subdirección

0,90 mt



0,00 mt



Ubicación: PB Pasillo Fondo

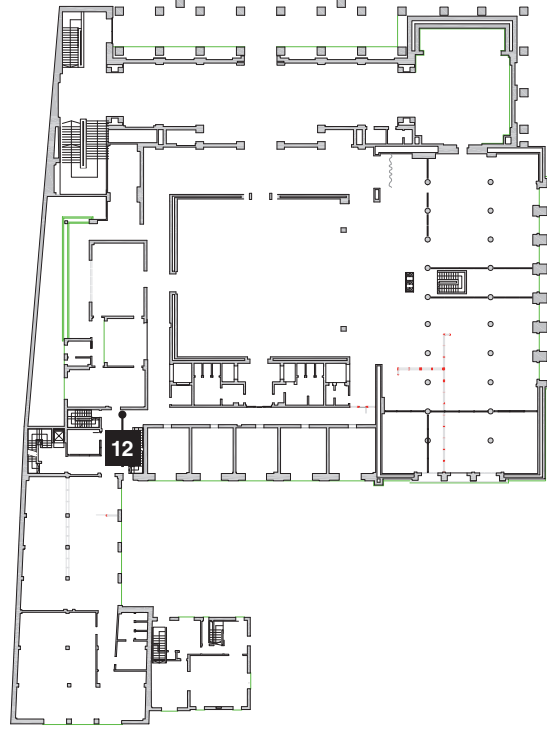

Contenido: Subdirección

txt



A

TESORERIA

028

2,15 mt



1,925 mt



1,628 mt



028

Tesorería

0,90 mt



0,00 mt



Ubicación: PB Pasillo Fondo



Contenido: Tesorería

txt



A

COMPRAS

103

2,15 mt

1,925 mt

103

Compras

1,628 mt

0,90 mt

0,00 mt

Ubicación: P1 Pasillo Lateral

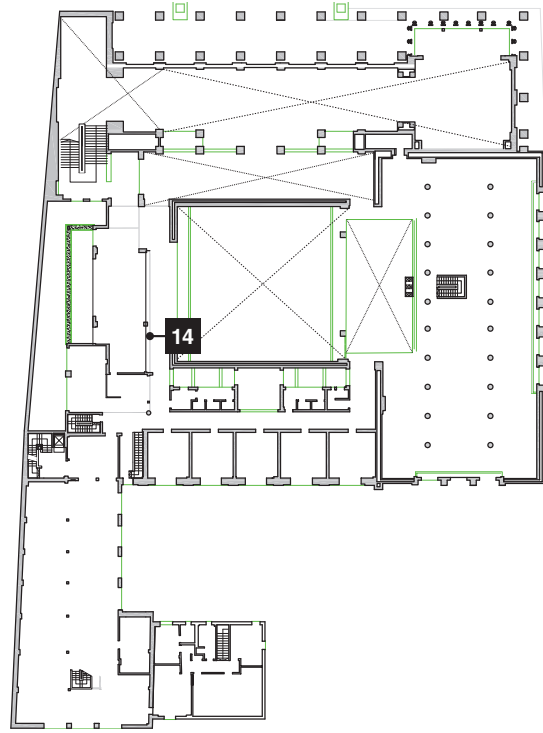

Contenido: Secretaría de Subdirección

txt



A

PERSONAL

102

2,15 mt



1,925 mt



1,628 mt

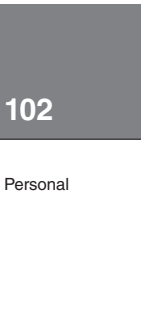

0,90 mt



0,00 mt

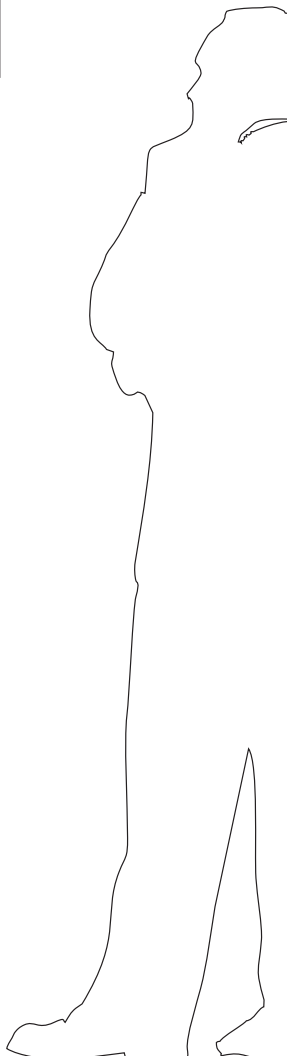

Ubicación: P1 Pasillo Lateral

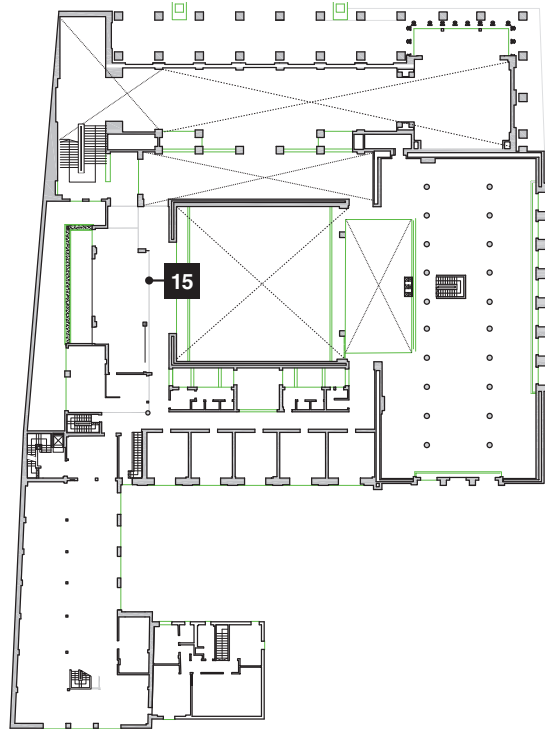

Contenido: Secretaría de Subdirección

txt



A

DIVISION FINANCIERA

110

2,15 mt



1,925 mt



1,628 mt



110

División
Financiera

0,90 mt



0,00 mt



Ubicación: P1 Pasillo Fondo

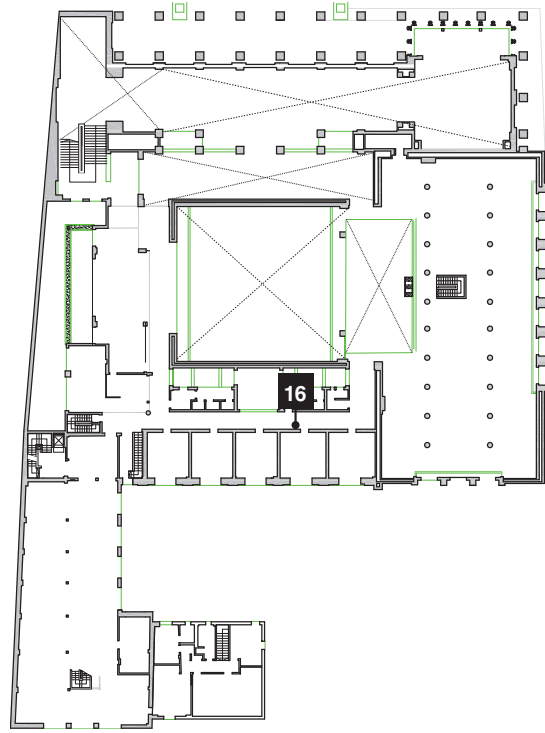

Contenido: División
Financiera

txt



A

COMPUTACION

107

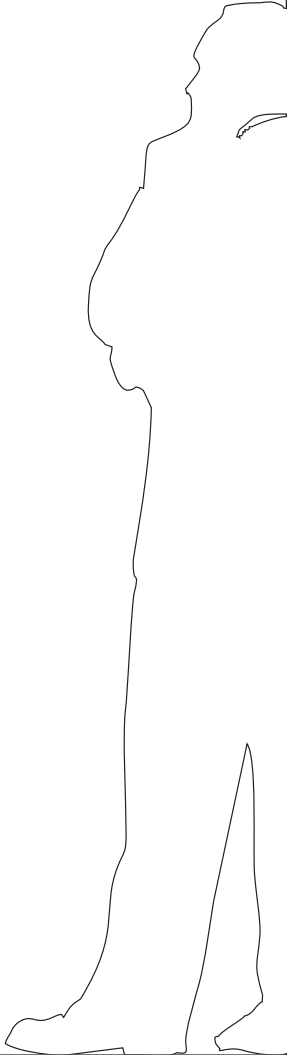
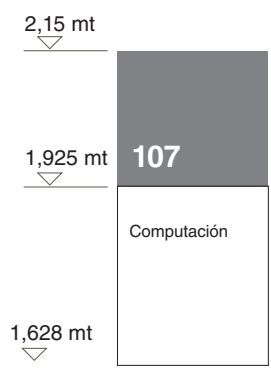

Ubicación: P1 Pasillo Fondo

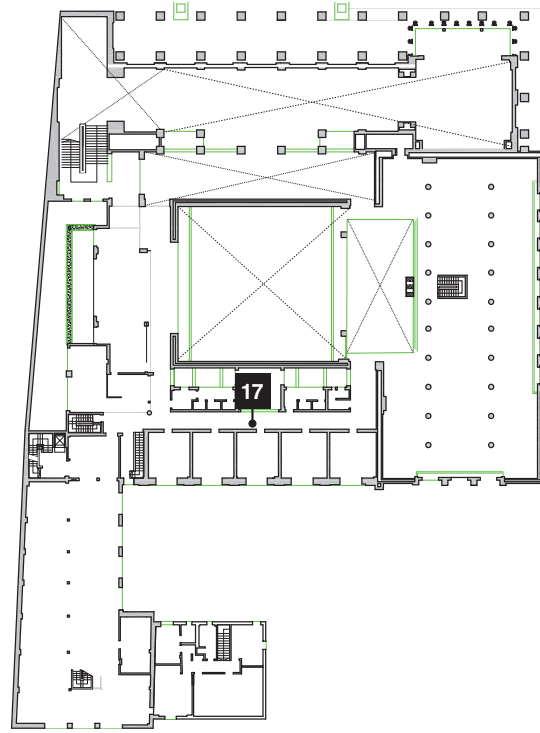

Contenido: Computación txt



A

INVESTIGADORES - PROCESO TECNICO

114

2,15 mt



1,925 mt



1,628 mt



114
Investigadores
Proceso Técnico

0,90 mt



0,00 mt

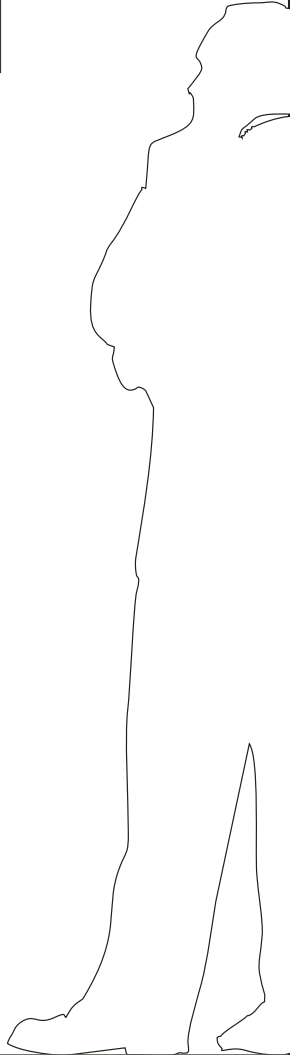

Ubicación: P1 Pasillo Fondo

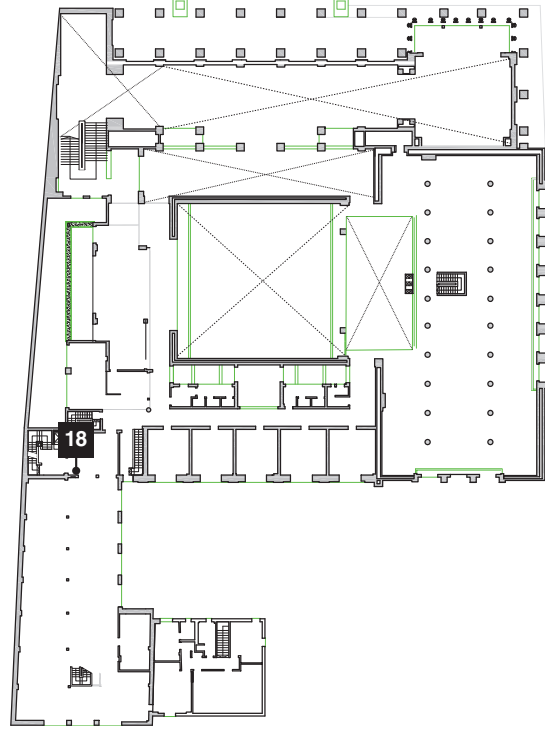

Contenido: Investigadores txt
Proceso técnico txt



A

SECRETARIA DE DIRECCION

209

2,15 mt



1,925 mt



1,628 mt

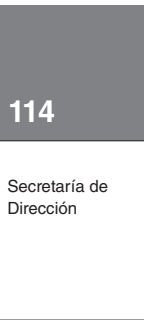

0,90 mt



0,00 mt

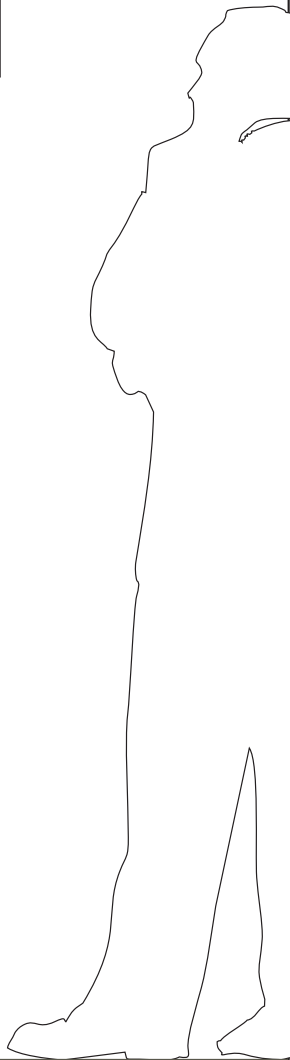

Ubicación: P2 Pasillo Fondo

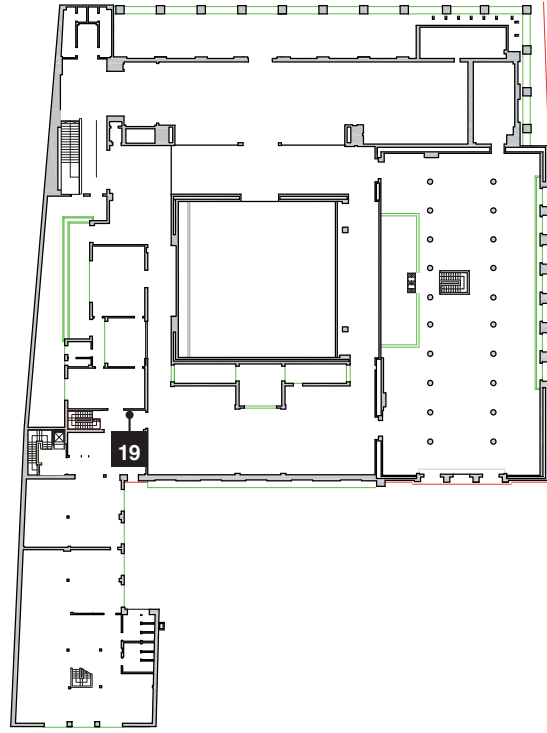

Contenido: Secretaría de
Dirección

txt



A

DIRECCION

207

2,15 mt



1,925 mt



1,628 mt

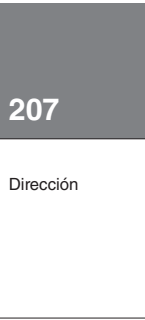

0,90 mt



0,00 mt

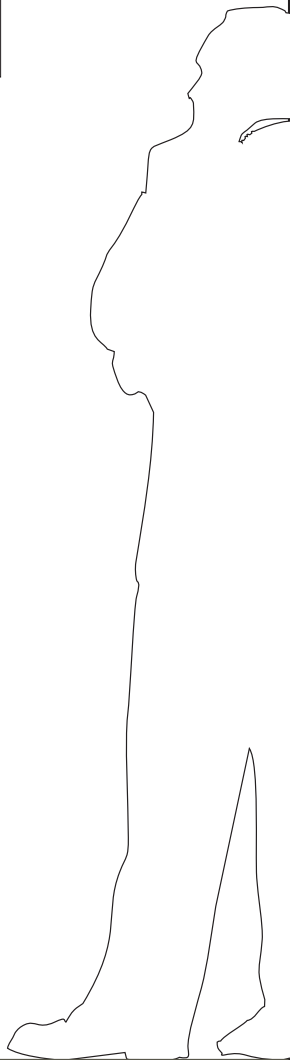

Ubicación: P2 Pasillo Lateral

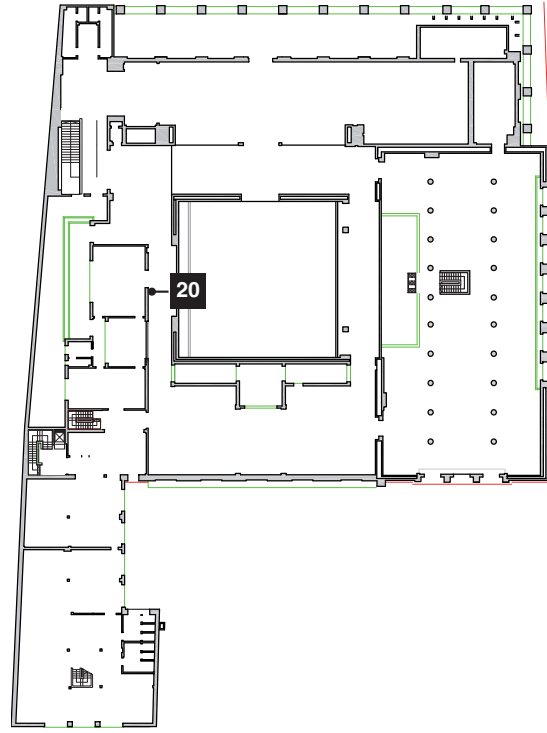

Contenido: Dirección

txt



A

REGULADORA - CLASIFICADORA - CATALOGADORA

213

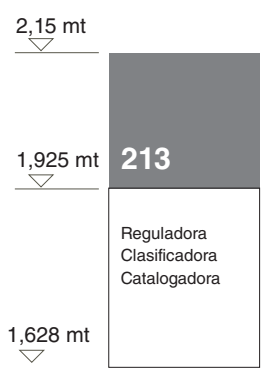

Ubicación: P2 Pasillo Fondo

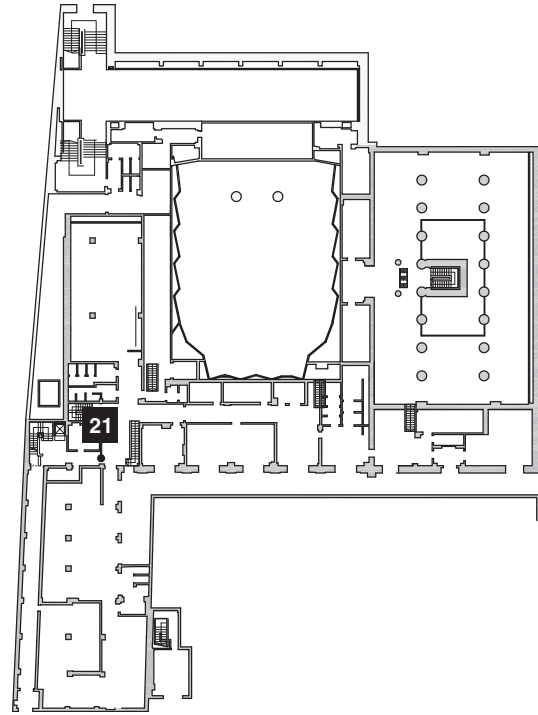

Contenido: Reguladora txt
 Clasificadora txt
 Catalogadora txt



A

CENTRO MICROGRAFICO

-110

2,15 mt

1,925 mt

213

Centro
Micrográfico

1,628 mt

0,90 mt

0,00 mt

Ubicación: SS Pasillo Lateral

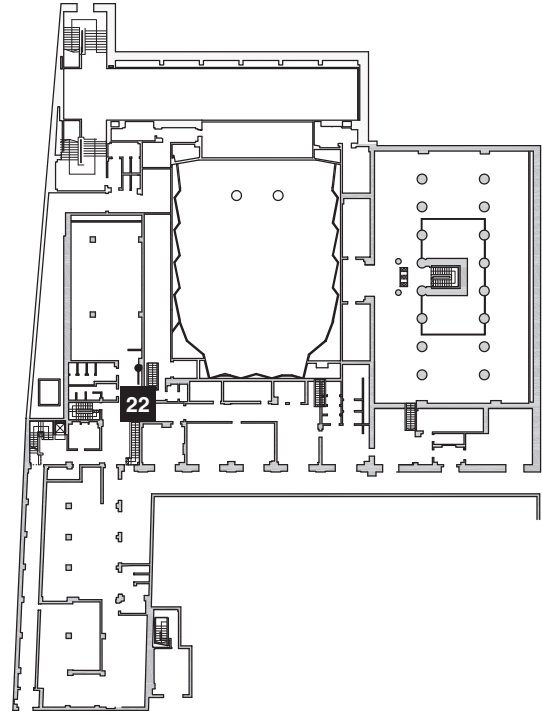

Contenido: Centro
Micrográfico

txt



B

BAÑO SALA ARTIGAS *

017

2,15 mt

2,00 mt

1,75 mt

idem

0,90 mt

0,00 mt



Soporte:
MDF melamínico
Masisa 37,5/ x 15 x 1,8 cm
con herraje para colgar de pared
Aluminio expandido 5mm
Chapa aluminio "O"
25x16x6 cm

Ubicación: PB Sala ARTigas



Contenido:

Hombre | Mujer

Pictograma

* Todos los baños públicos o de uso interno llevarán además una señal adherida a cada puerta con el pictograma que corresponda según los usuarios del servicio: hombre | mujer, mujer, hombre u discapitado

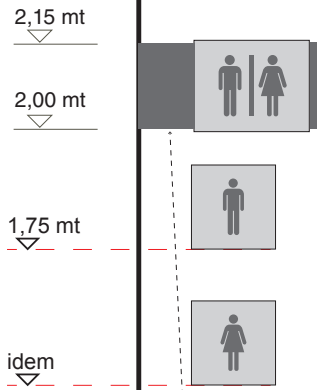
**B****BAÑOS ESCALERA SALA VAZ FERREIRA *****-109**

Soporte:
MDF melamínico
Masisa 37,5/ x 15 x 1,8 cm
con herraje para colgar de pared
Aluminio expandido 5mm
Chapa aluminio "O"
25x16x6 cm

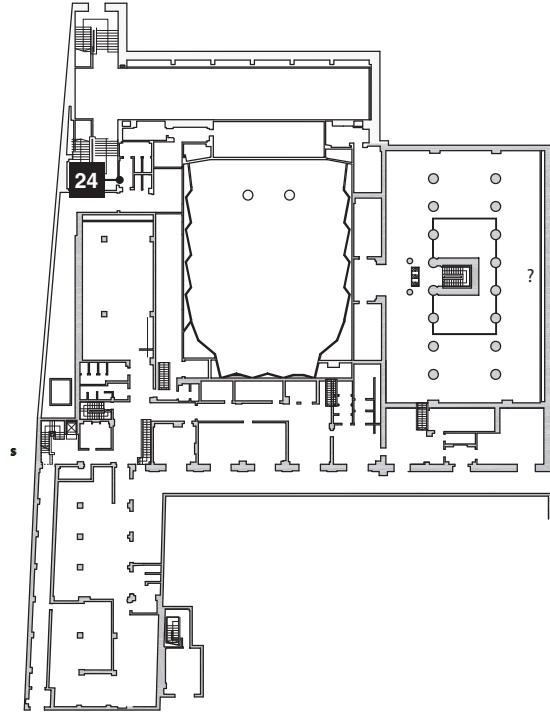
Ubicación: SS Descanso de Escalera**Contenido:**

Hombre | Mujer

Centro

Pictograma

* Todos los baños públicos o de uso interno llevarán además una señal adherida a cada puerta con el pictograma que corresponda según los usuarios del servicio: hombre | mujer, mujer, hombre u discapacitado

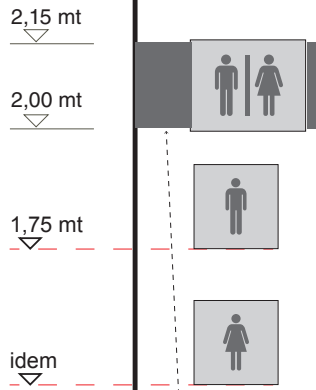
**B****BAÑOS HALL PISO 2 *****205**

Soporte:
 MDF melaminico
 Masisa 37,5 x 15 x 1,8 cm
 con herraje para colgar de pared
 Aluminio expandido 5mm
 Chapa aluminio "O"
 25x16x6 cm

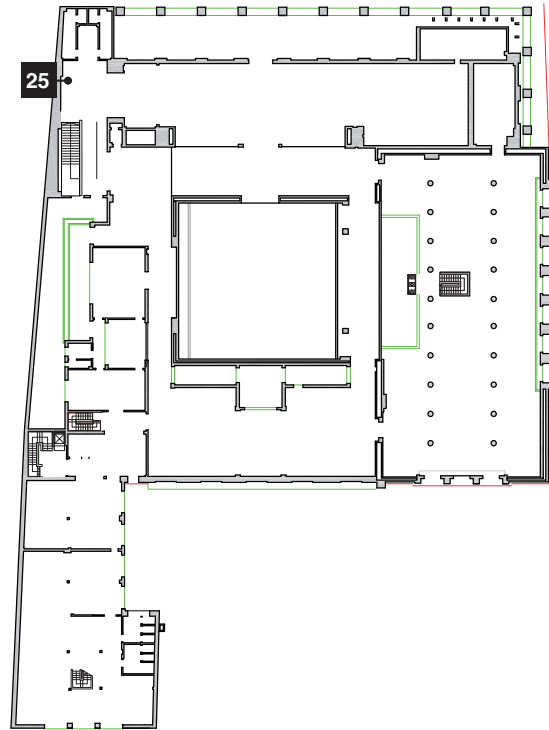
Ubicación: P2 Hall de Escalera**Contenido:**

Centro

Hombre | Mujer

Pictograma

* Todos los baños públicos o de uso interno llevarán además una señal adherida a cada puerta con el pictograma que corresponda según los usuarios del servicio: hombre | mujer, mujer, hombre u discapacitado



2,15 mt

2,00 mt

1,75 mt

idem

idem

0,90 mt

0,00 mt



Soporte:
 MDF melaminico
 Masisa 42,5 x 15 x 1,8 cm
 con herraje para colgar de pared
 Aluminio expandido 5mm
 Chapa aluminio "O"
 30x16x6 cm

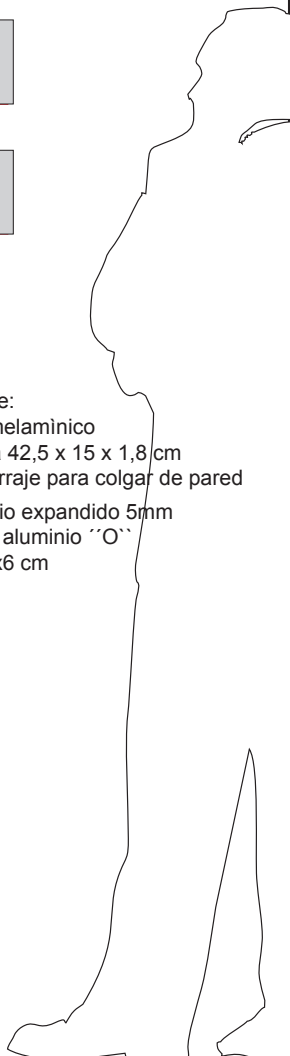

Ubicación: PB Sala José Pedro Varela

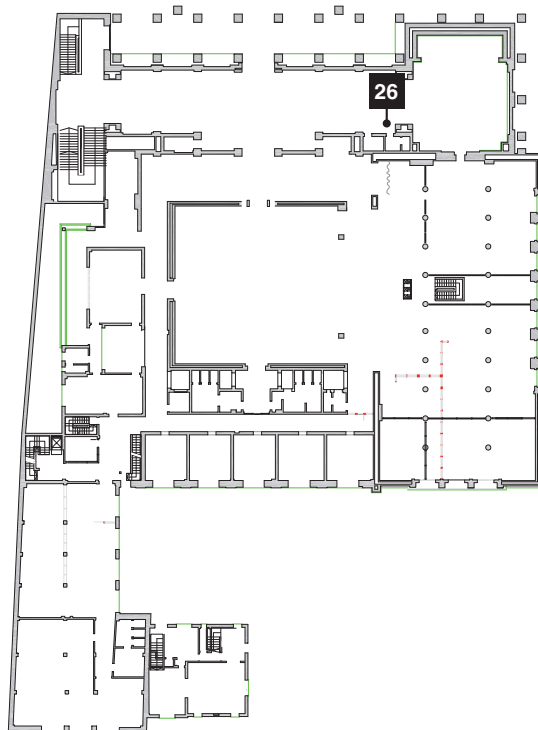

Contenido:

Centro

Discapacitado | Hombre | Mujer

Pictograma

* Todos los baños públicos o de uso interno llevarán además una señal adherida a cada puerta con el pictograma que corresponda según los usuarios del servicio: hombre | mujer, mujer, hombre u discapacitado

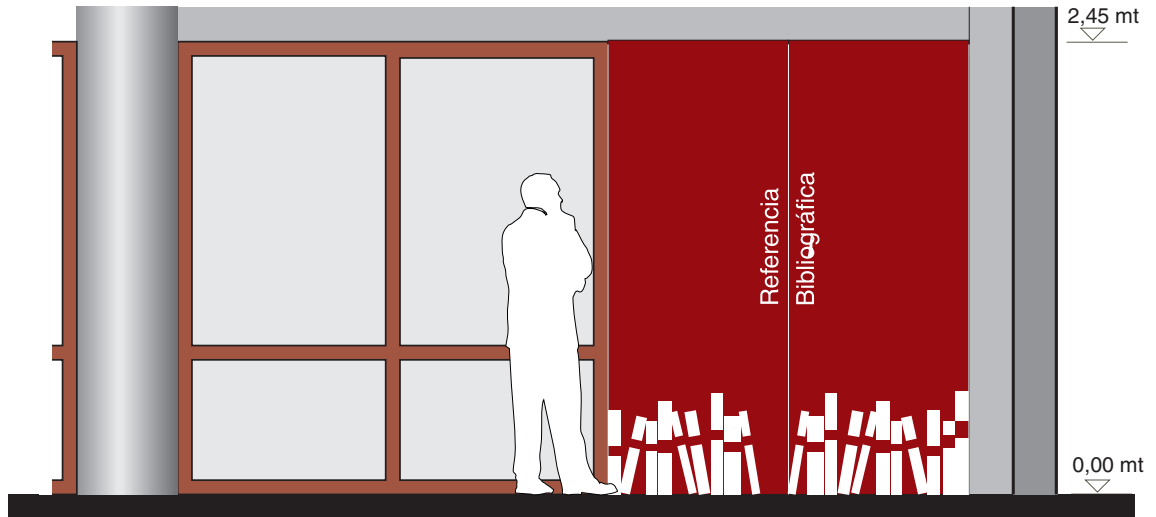
**E****REFERENCIA BIBLIOGRAFICA****016****Ubicación:**

PB
Salas de lectura
Sala Referencia Bibliográfica Local 016

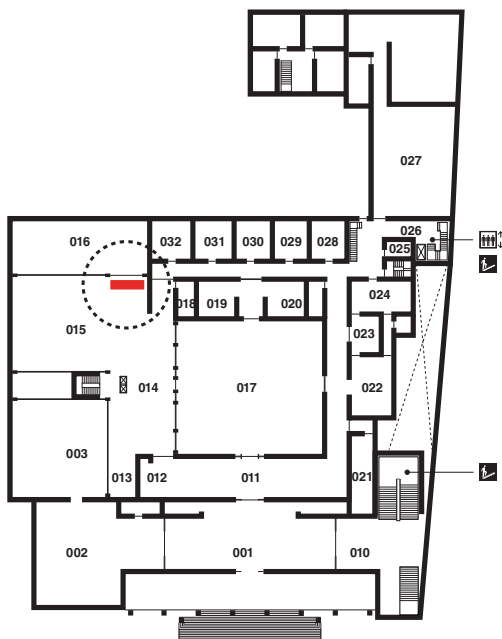
**Contenido:**

Referencia Bibliográfica texto
libros pictogramas

Tipografía:

Helvética Roman 385 pts
Color blanco

Material: Vinilo Microperforado impreso
Cantidad: 1
Medida: 2.40 x 2 mt
Soporte: 2 puertas de blindex



E

REFERENCIA BIBLIOGRAFICA

016

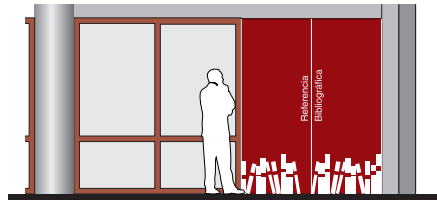

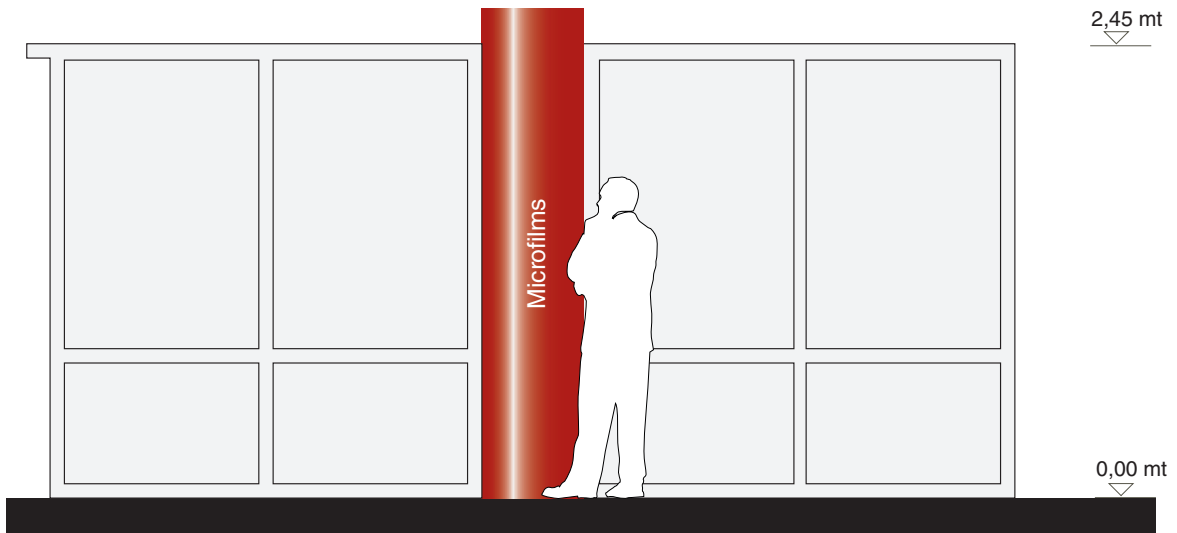
**Ubicación:**

PB
Salas de lectura
Sector microfilms Local 015

**Contenido:**

Microfilms texto

Tipografía:

Helvética Roman 385 pts
Color blanco

Material:

Vinilo impreso

Cantidad:

1

Medida:

Columna circular de 0,80mt de diámetro y
2,8 mt de altura 2.50 x 2,8 mt

Soporte:

Revoque pintado

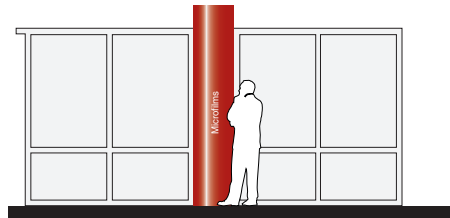



E

FICHEROS DIARIOS Y REVISTAS

015

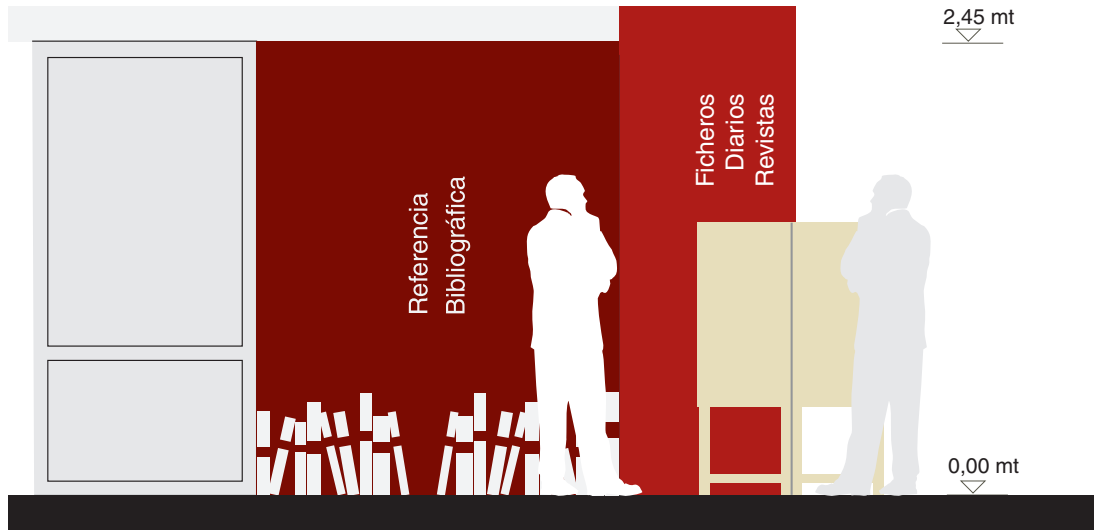

Ubicación:

PB
 Salas de lectura
 Ficheros diario y revistas Local 015

Contenido:

Ficheros texto

Tipografía:

Helvética Roman 385 pts
 Color blanco

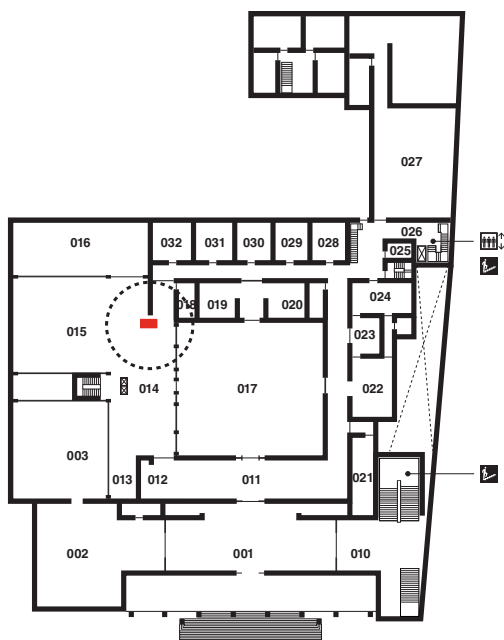

Material:

Vinilo impreso

Cantidad:

1

Medida:

1 x 2,8 mt

Soporte:

Revoque pintado

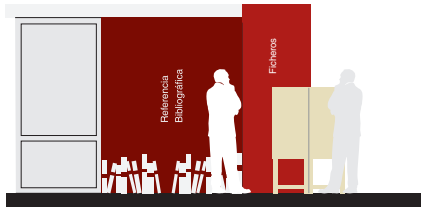

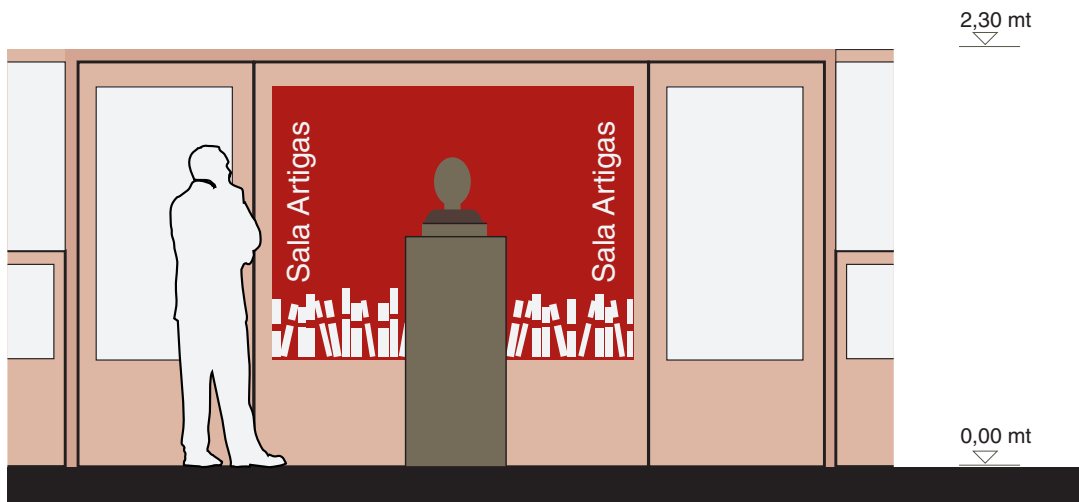
**Ubicación:**

PB
Salas de lectura
Sala Artigas Acceso Local 017

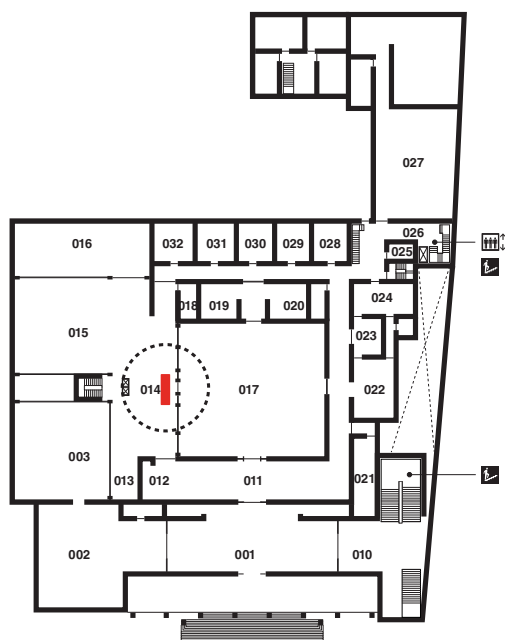
**Contenido:**

Sala Artigas texto
Libros pictogramas

Tipografía:

Helvética Roman 385 pts
Color blanco

Material: Vinilo microperforado impreso

Cantidad: 1

Medida: 2,20 x 1,80 mt

Soporte: Vidrio



E

SALA ARTIGAS

014

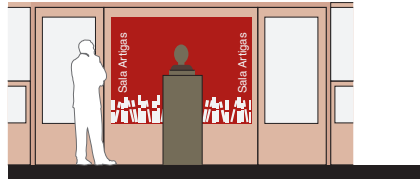

**Ubicación:**

PB Hall Acceso

Salas A. Hernández y Vaz Ferreira

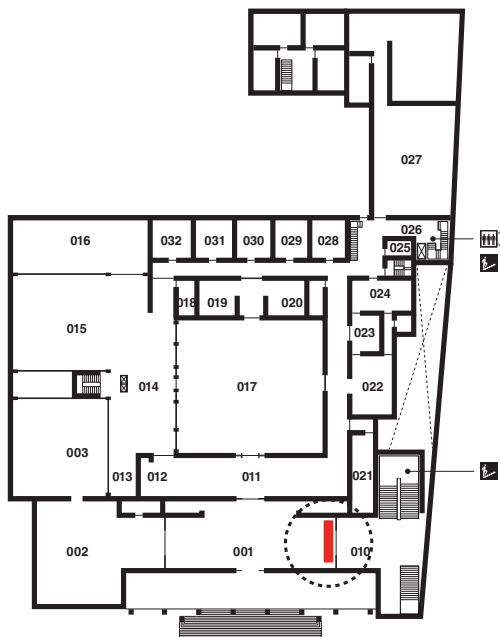
**Contenido:**

Sala Vaz Ferreira

texto

Sala Anhele Hernández

texto

Libros

pictogramas

Tipografía:

Helvética Roman

385 pts

Color

blanco

Material: Vinilo microperforado impreso**Cantidad:** 3**Medida:** 2 (0,50 x 2,10 mt)

3,54 x 1,50 mt

Soporte: Vidrio



E

HALL SALAS VAZ FERREIRA - ANHELO HERNÁNDEZ

010

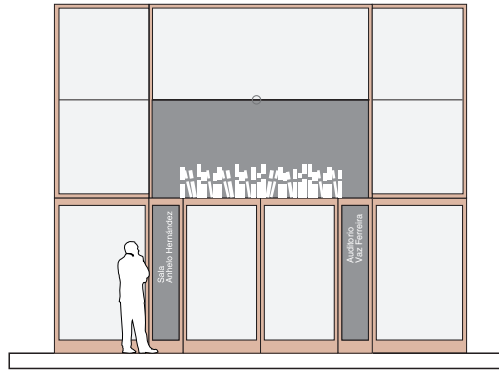

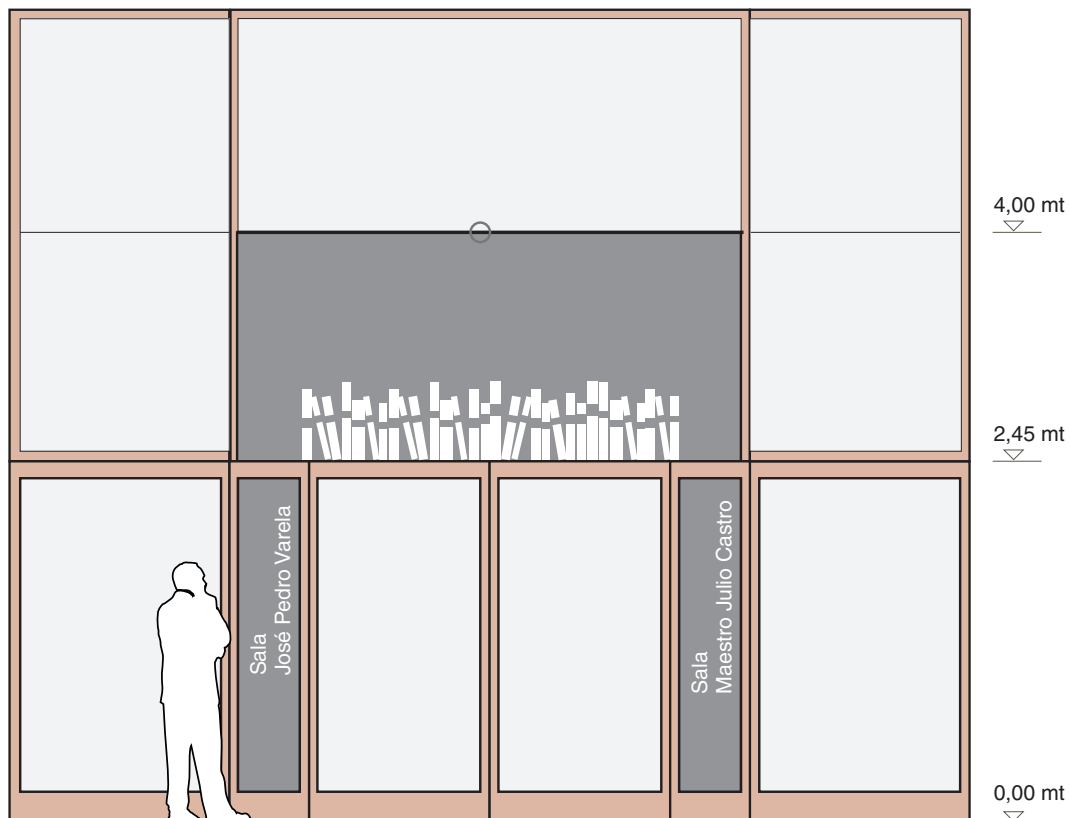
**Ubicación:**

PB Hall Acceso
Salas José P. Varela y Maestro Julio Castro

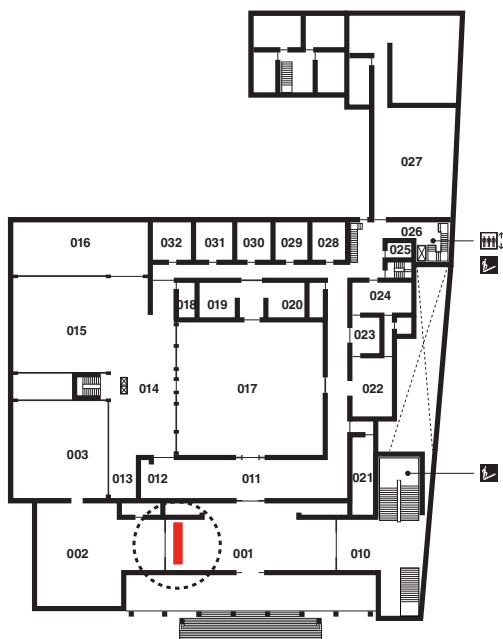
**Contenido:**

Sala José Pedro Varela	texto
Sala Maestro Julio Castro	texto
Libros	pictogramas

Tipografía:

Helvética Roman	385 pts
Color	blanco

Material: Vinilo microperforado impreso

Cantidad: 3

Medida: 2 (0,50 x 2,10 mt)

3,54 x 1,50 mt

Soporte: Vidrio



E

HALL SALAS JOSE P. VARELA - MAESTRO JULIO CASTRO

010

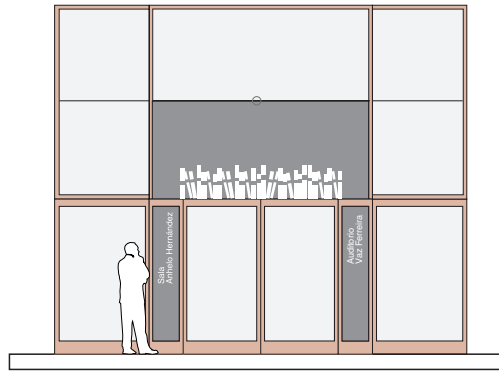

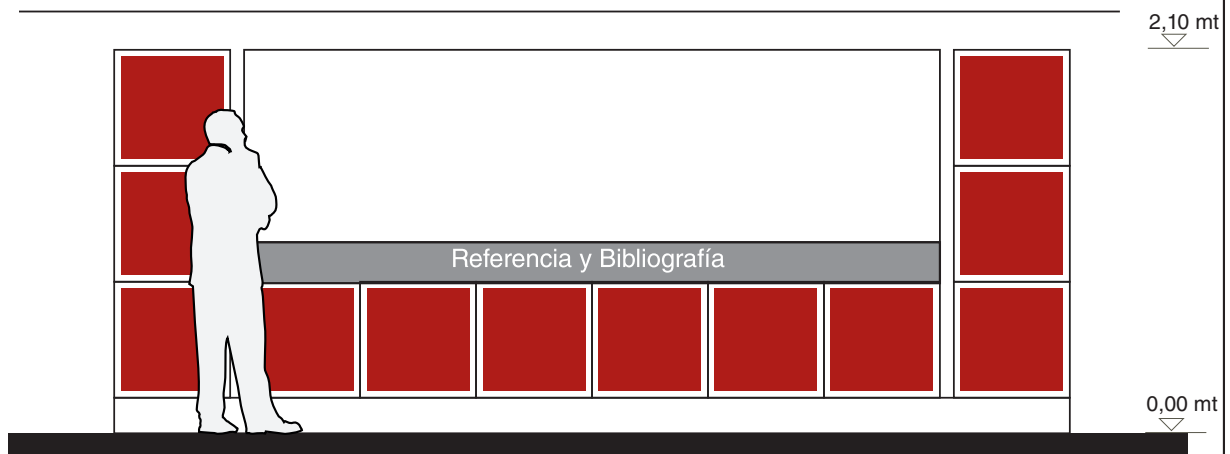
**E****MOSTRADOR DE REFERENCIA Y BIBLIOGRAFÍA****012****Ubicación:**

PB

Ficheros

Contenido:

Referencias y Bibliografía

texto

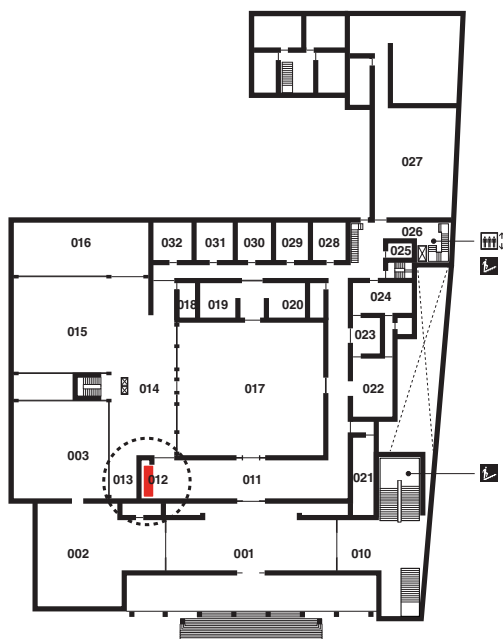
Tipografía:Helvética Roman
Color385 pts
blanco**Material:**

Vinilo impreso

Cantidad:

1

Medida:

3,72 x 0,36

Soporte:

Acrílico



E

MOSTRADOR REFERENCIA Y BIBLIOGRAFÍA

012

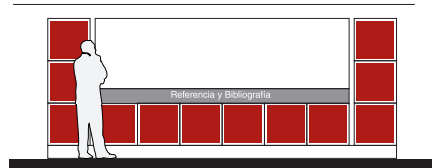

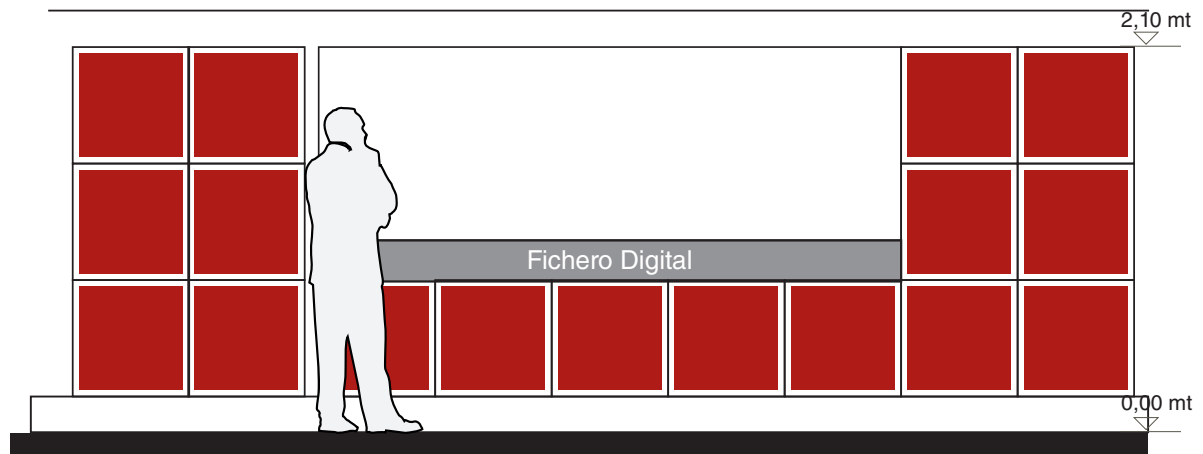
**Ubicación:**

PB
Ficheros

Contenido:

Fichero Digital texto

Tipografía:

Helvética Roman 385 pts
Color blanco

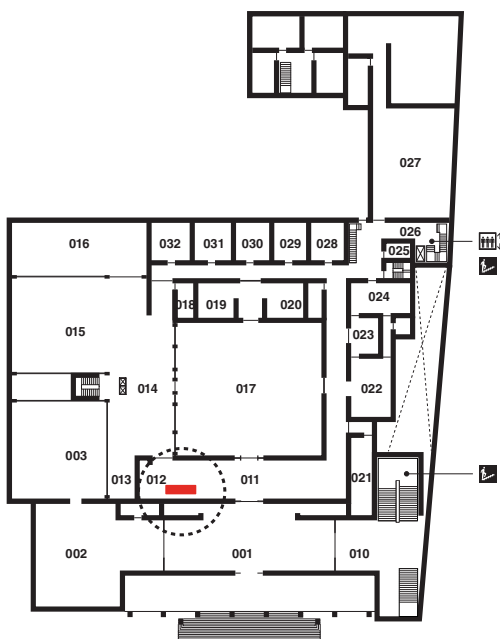
**Material:**

Vinilo impreso

Cantidad:

1

Medida:

3,10 x 0,76 mt

Soporte:

Acrílico



E

MOSTRADOR DEL FICHERO DIGITAL

011

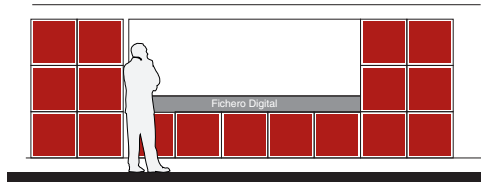



E

MOSTRADOR DE RECEPCION

008

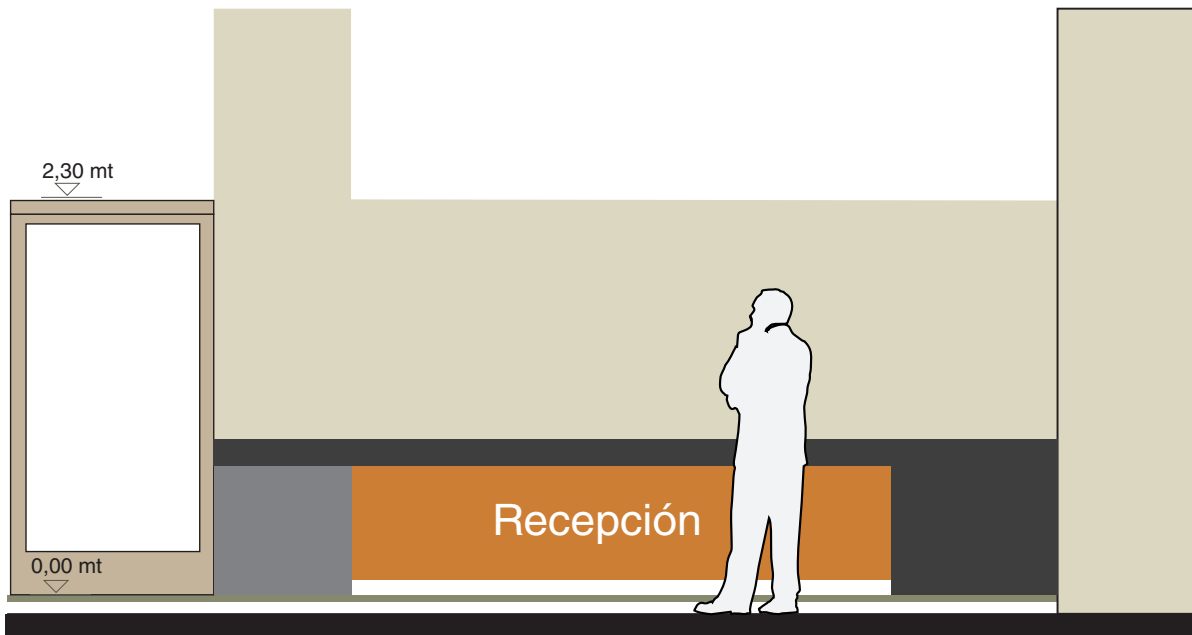

Ubicación:

PB
Recepcion

Contenido:

Recepción texto

Tipografía:

Helvética Roman
Color

385 pts
blanco

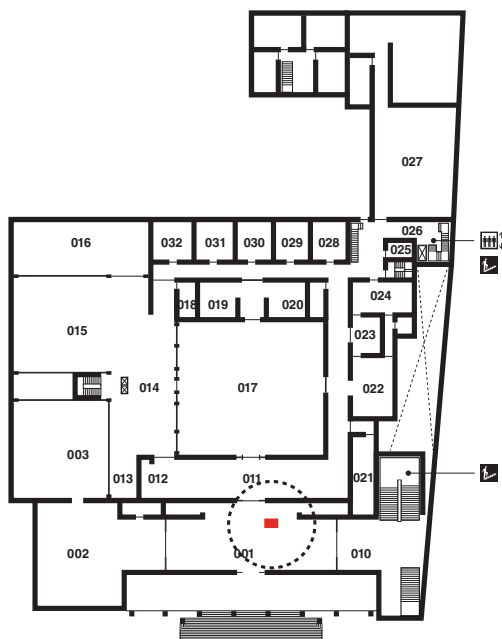

Material:

Vinilo impreso

Cantidad:

1

Medida:

1,60 x 0,80 mt

Soporte:

Vídrio



E

MOSTRADOR DE RECEPCION

008

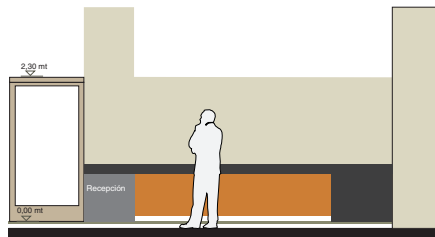



E

MOSTRADOR DE LIBRERIA

007

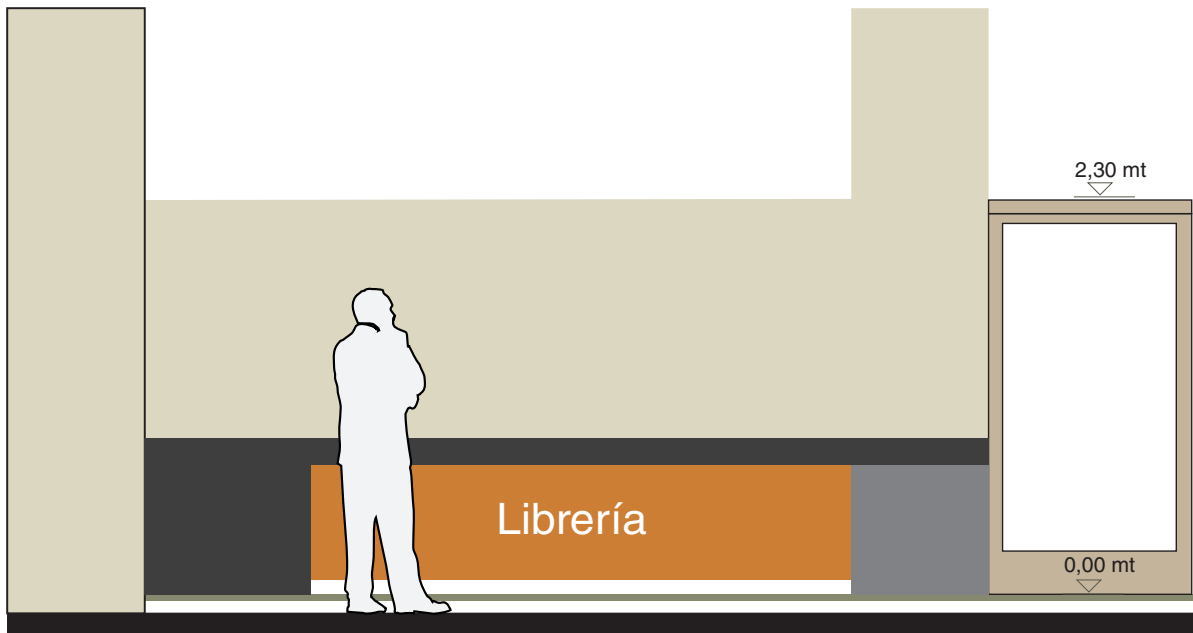

Ubicación:

PB

Librería

Contenido:

Librería texto

Tipografía:

Helvética Roman
Color

385 pts
blanco

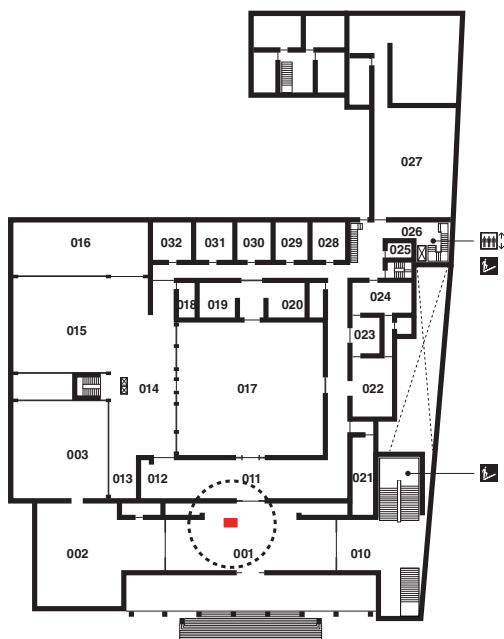

Material:

Vinilo impreso

Cantidad:

1

Medida:

1,60 x 0,80 mt

Soporte:

Vídrio



E

MOSTRADOR DE LIBRERIA

007

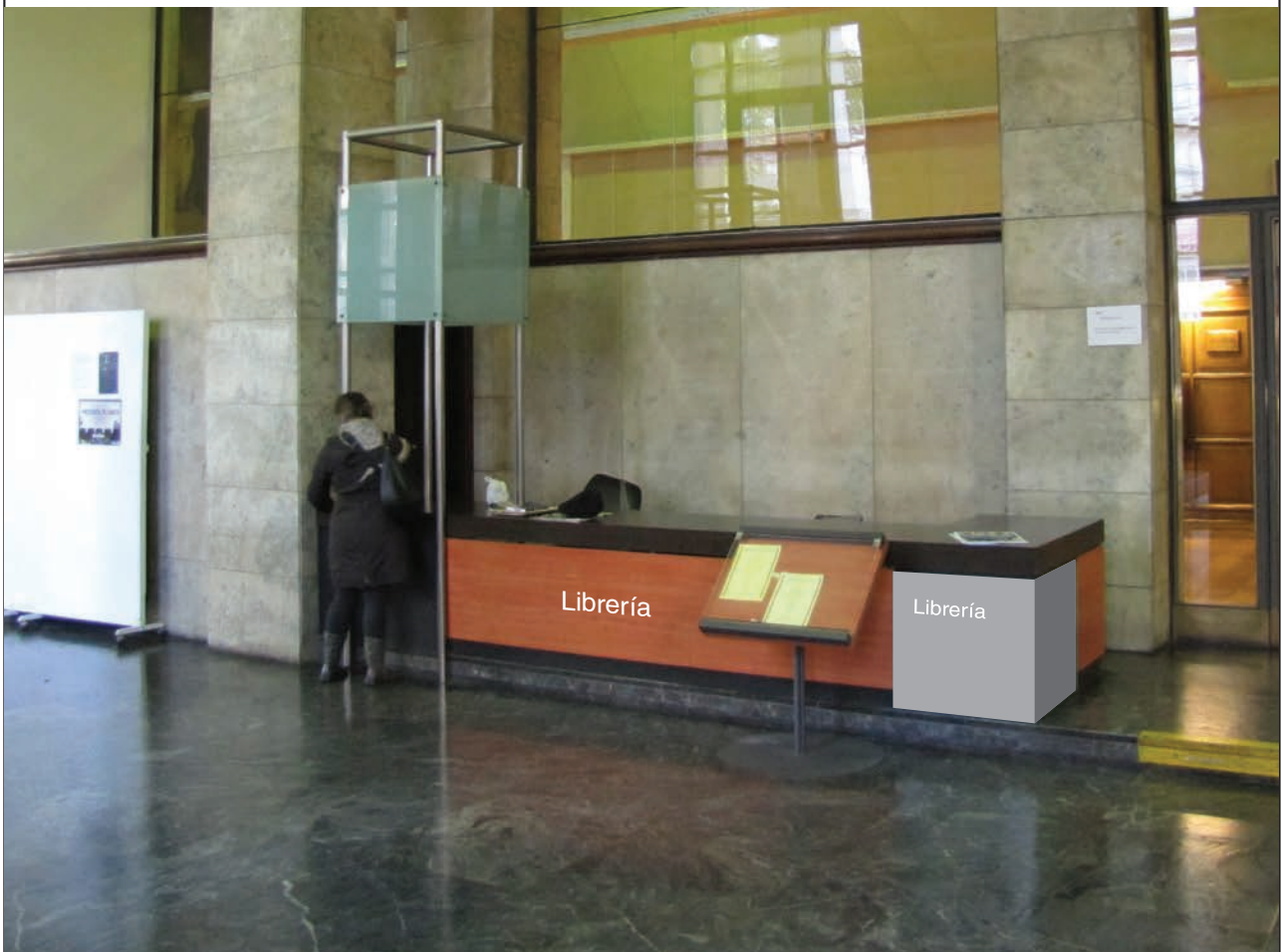
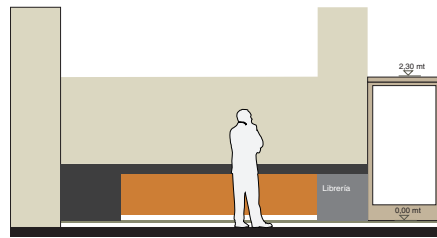

Señales Tipo 4

Información Actualizada

Ubicación y Contenido

Cartelera Hall:	cantidad 1 (4u)
Cartelera Gremial:	cantidad 1
Lona Fachada 18:	cantidad 1
Lona Fachada Callejón:	cantidad 1

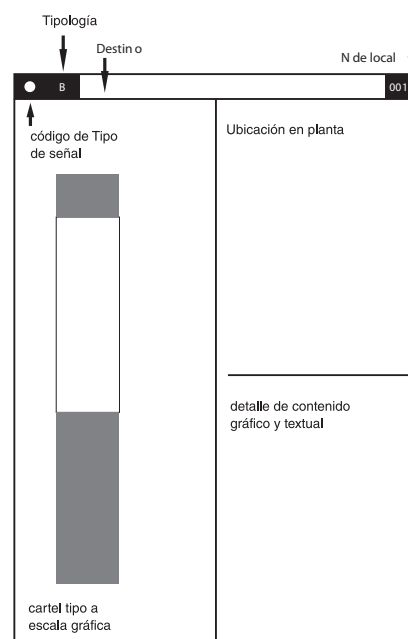

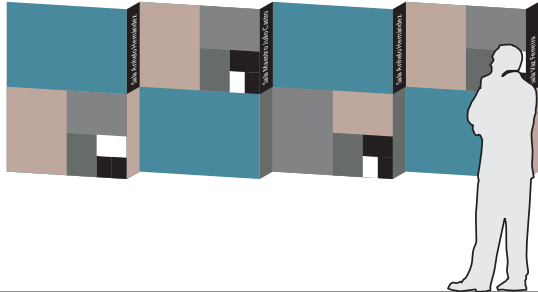
**A****HALL ACCESO****010**

4 módulos

0,8 mts



1,20 mts

0,90 mts

(1 Módulo)

Ubicación: PB Hall Acceso

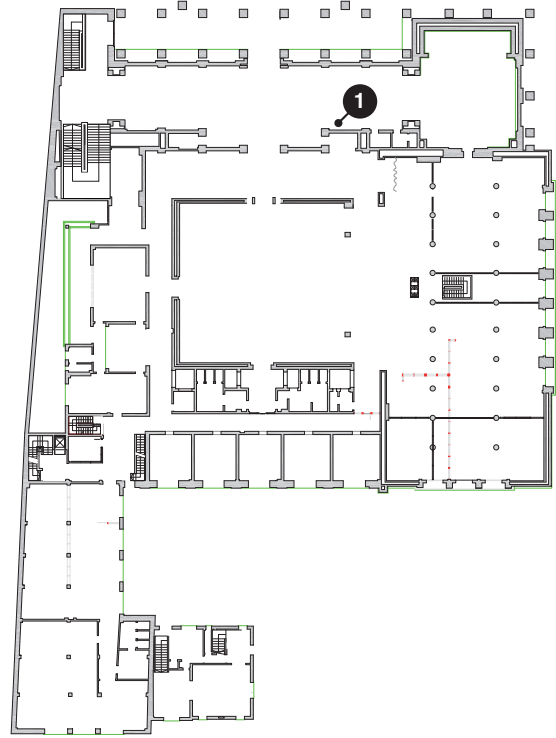
**Contenido:**

Afiches y Notas de Información con actividades y noticias de cada una de las salas: José Pedro Varela, Julio Castro, Anhele Hernández y Vaz Ferreira,

Material:

Vinilo impreso sobre chapa doblada

Cantidad:

1

Medida:

3,20 x 1,20 mt
4 módulos

**A**

Ubicación: P1 (frente a Of. de Personal)

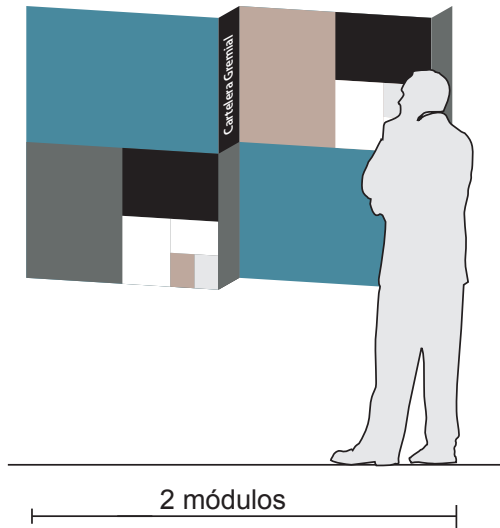

2 módulos

0,8 mts

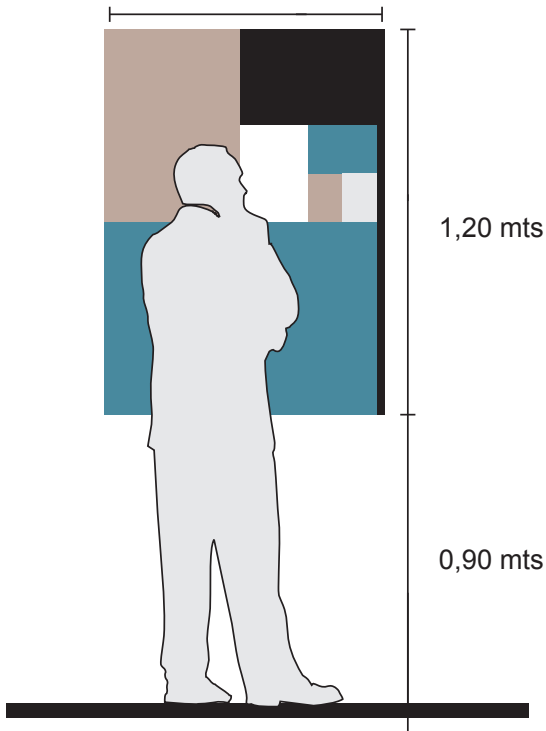

1,20 mts

0,90 mts

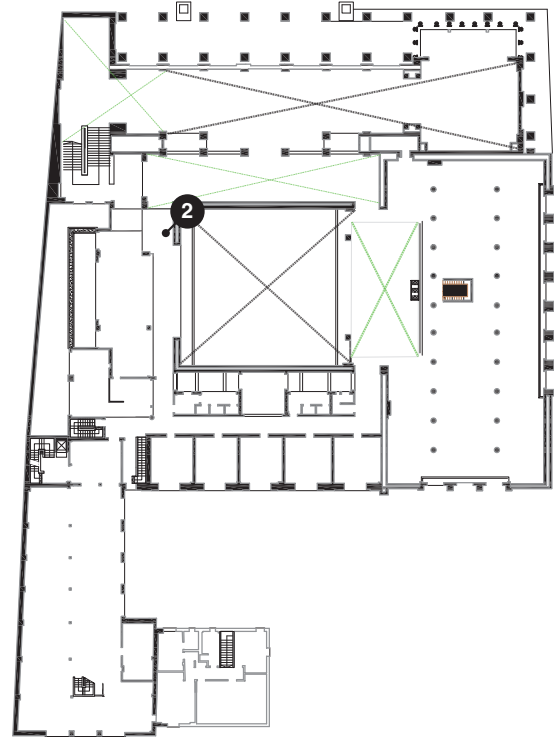
**Contenido:**

Afiches y notas de información gremial

Material:Vinilo impreso sobre
chapa doblada**Cantidad:**

1

Medida:1,6 x 1,20 mt
2 módulos



F

FACHADA 18 DE JULIO

Ubicación: P1 (frente a Of. de Personal)

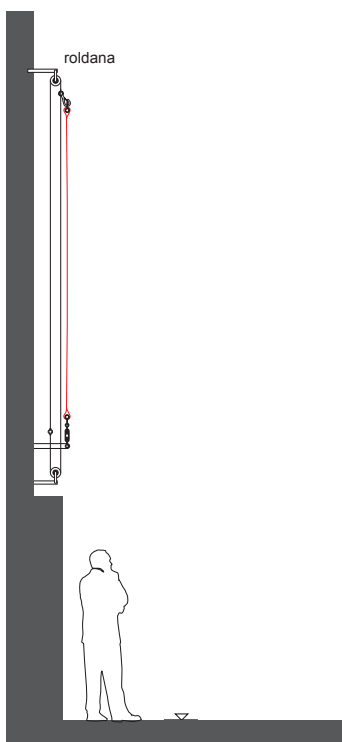
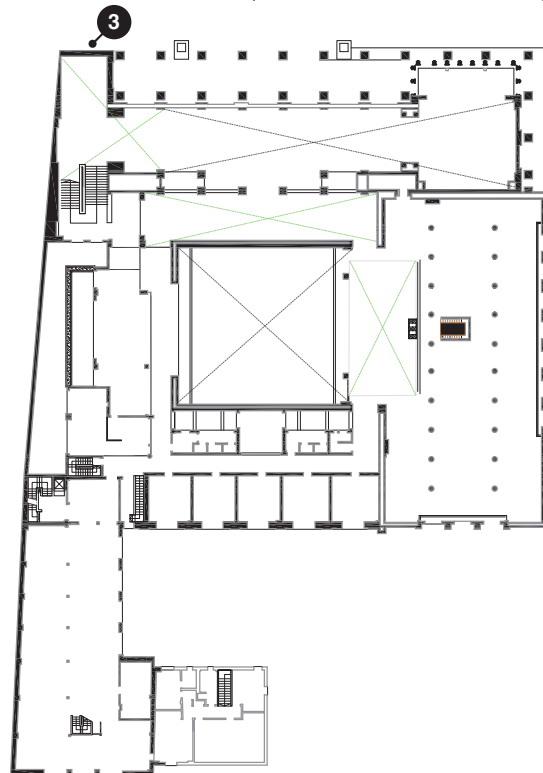
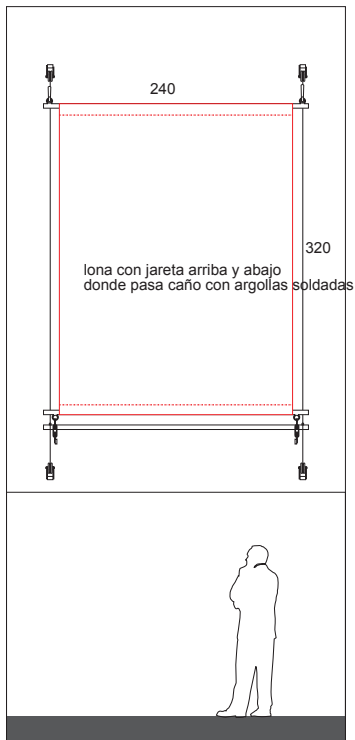

Contenido:

Cartelera de información actualizada de eventos y actividades de la Biblioteca

Material:

Lona impresa

Cantidad:

1

Medida:

2,4 x 3,2 mt

2 módulos



F

FACHADA CALLEJON DE LA UNIVERSIDAD

Ubicación: P1 (frente a Of. de Personal)

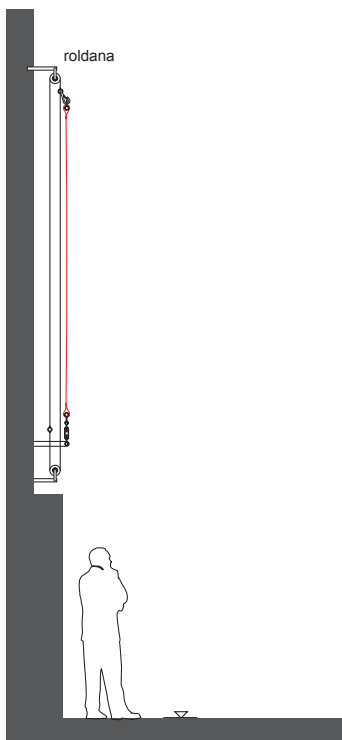
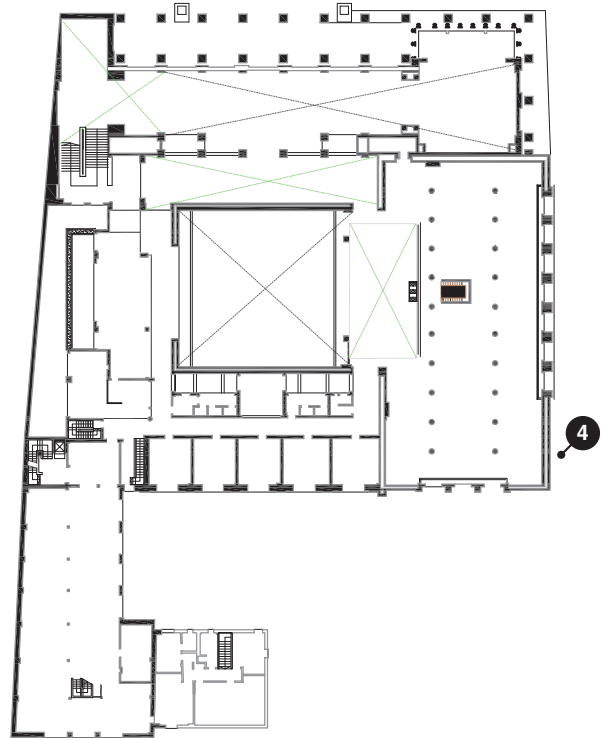
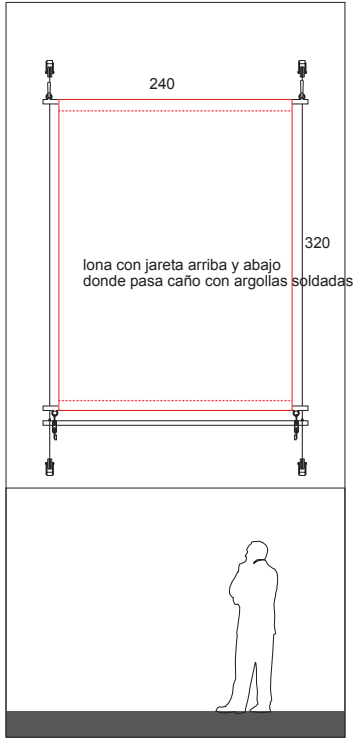

Módulos de información actualizada.

Módulos de información con actividades y noticias, cartelera Gremial.

Señales Tipo 5



Regulatorias

Ubicación y Contenido

Sala Varela:	cantidad 1 (4u)
Sala Castro:	cantidad 1
Sala Bibliografía y Referencia:	cantidad 1
Sala Artigas:	cantidad 1
Sala Uruguay:	cantidad 1
Sala Materiales Especiales:	cantidad 1
Sala Anheló Hernández:	cantidad 1
Sala Vaz Ferreira:	cantidad 1

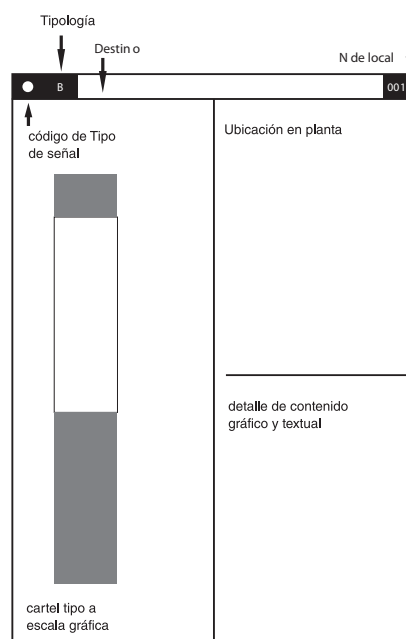

**A****REGULATORIAS****Nro**

2,15 mt

1,925 mt

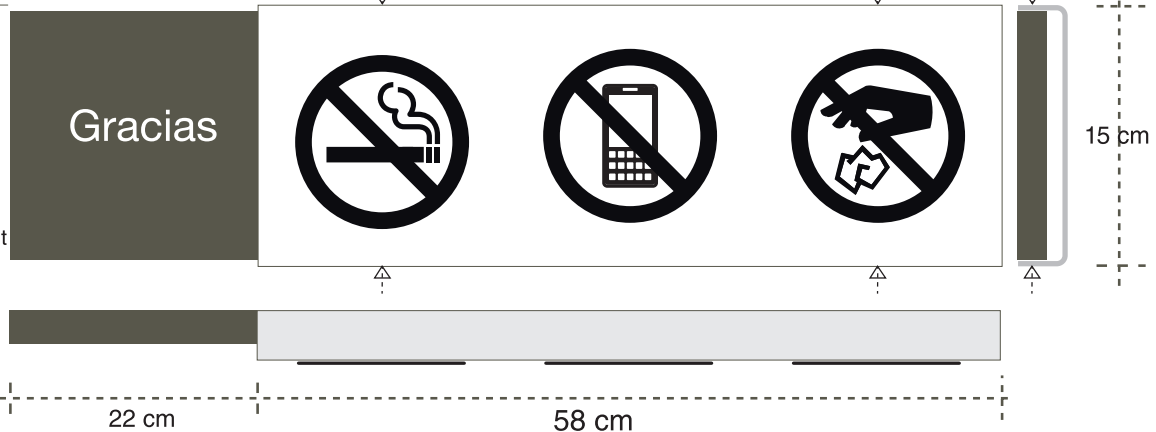

Medida del aluminio

Módulos de Pictogramas: B x H



M1 - 1 módulo: (22 + 22) x 22



M2 - 2 módulos: (22 + 38) x 22

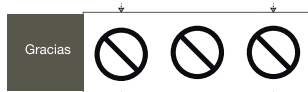

M3 - 3 módulos: (22+ 58) x 22



M4 - 4 módulos: (22+ 78) x 22

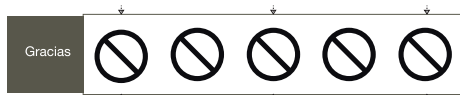

M5 - 5 módulos: (22 + 102) x 22

Ubicación:

Sala José P. Varela	L 002	M 3
Sala Maestro Julio Castro	L 003	M 2
Sala Bibliografía y Referencia	L 016	M 2
Sala Artigas	L 017	M 3
Sala Uruguay	L 027	M 3
Sala Materiales Especiales	L 201	M 3
Sala Anheló Hernández	L 206	M 1
Sala Vaz Ferreira	L -103	M 3

(*) Adaptación a distintos soportes

Contenido:

Gracias	txt
No fumar	Pictograma
No hablar por celular	Pictograma
No tirar basura	Pictograma
Zona WiFi	Pictograma

Señales Tipo 7



Instrucción

Contenido

Porta folletos: cantidad 4
Porta Hoja: cantidad 2

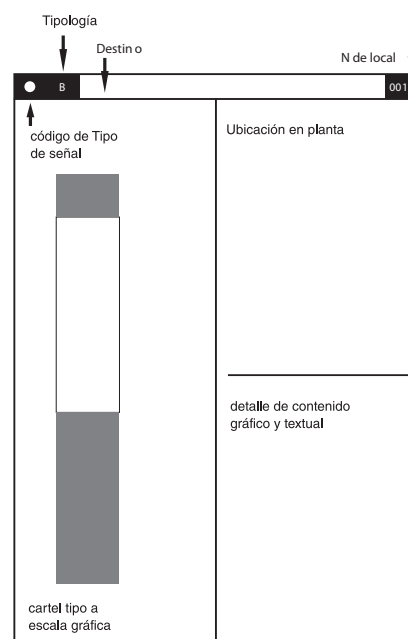



D

INSTRUCTIVOS - PORTA FOLLETOS

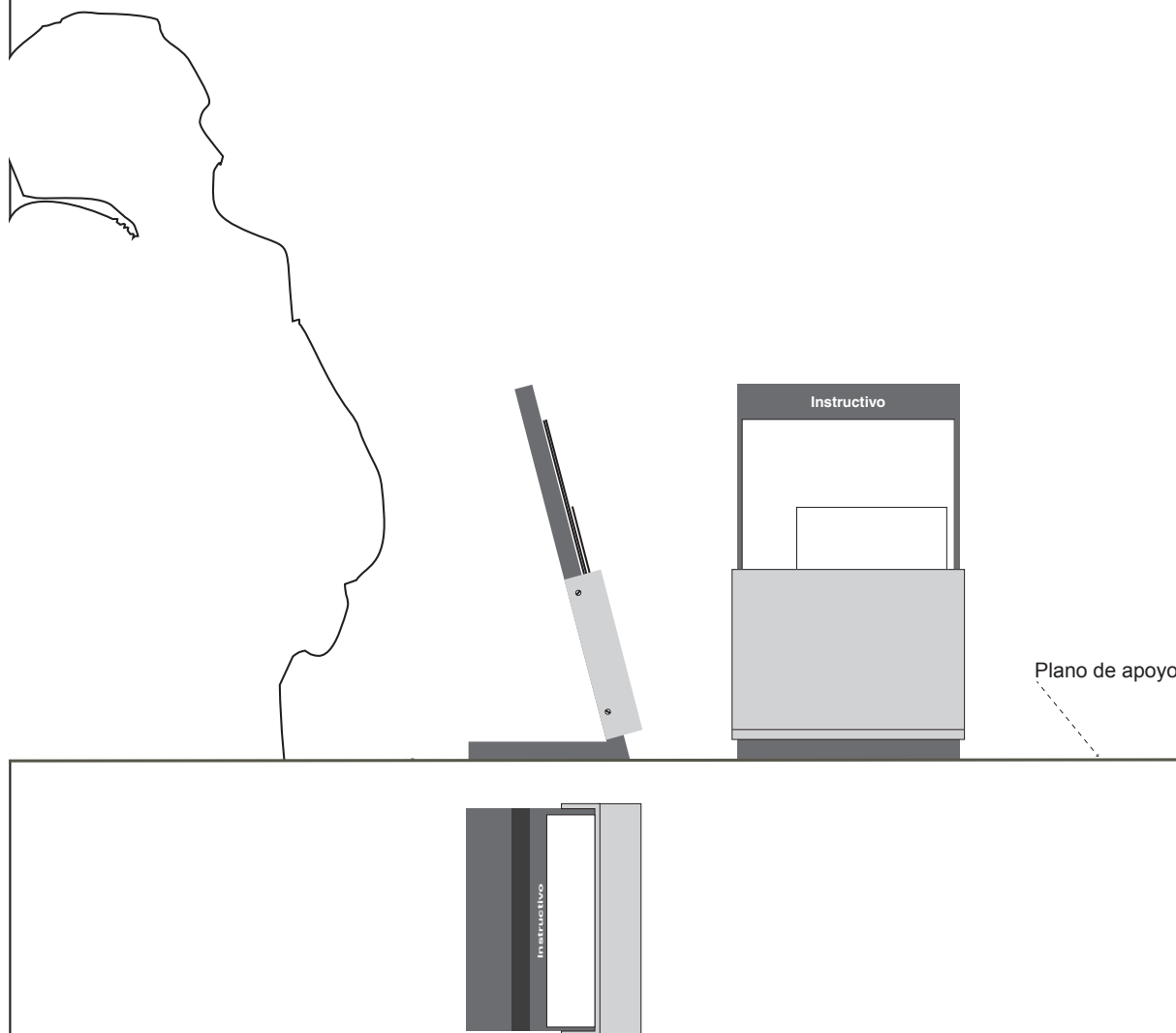

Ubicación:

Ficheros libros

L 011

Entrega de libros

L 014

(*) Adaptación para pared

Contenido:

Instructivo

txt



D

INSTRUCTIVOS - PORTA HOJA DE INFORMACION

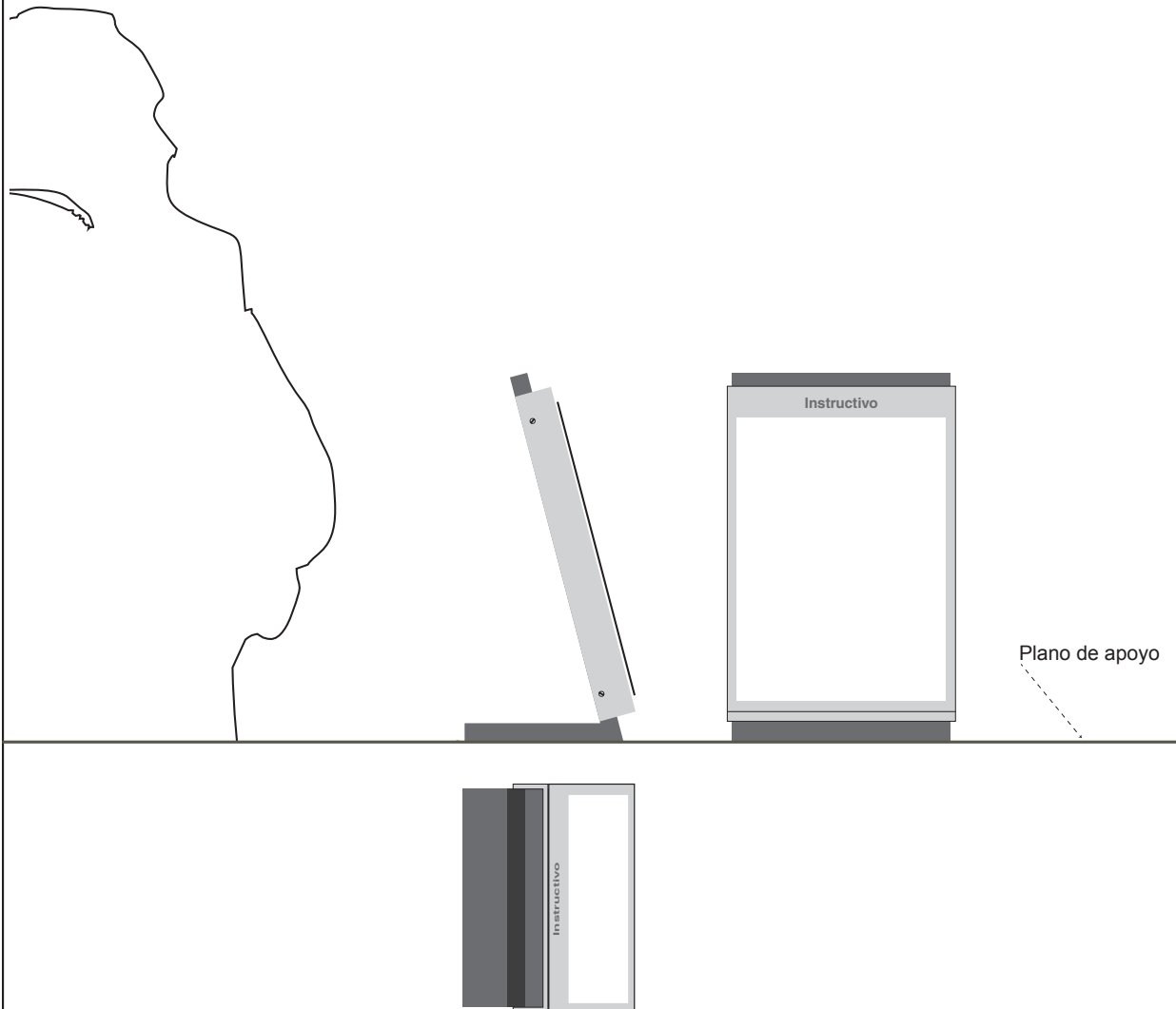

Ubicación:

Entrega de libros L 014
Referencia y Bibliografía L 011

(*) Adaptación para pared

Contenido:

Instructivo txt

Planilla síntesis

Resumen de cantidades por tipo

SEÑALES A LICITAR

Cantidades por Tipo de señal

T1	Directorios	
	Directorio General	1
	Directorio Secundario	4
T2	Direccionamiento	
	Direccionales	6
T3	Identificacion	
	Identidad de local con público	6
	Identidad de Sala	4
	Identidad de local sin público	12
	Identidad baños	4
	Identidad ambiental:	10
T4	Informacion Actualizada	
	Interior Multiple (hall)	1(4u)
	Interior Simple (gremial)	1
	Exterior Fachada (18 de Julio)	1
	Exterior Fachada (Callejón)	1
T5	Regulatorias	
	3 módulos	7
T7	Instrucción	
	Texto Fijo	2
	Texto para retirar	4